

Compact mobile crane

LTC 1050-3.1



50 t



36 m



39 m



44 m



max. 35 t



Inhaltsverzeichnis / Table of content

Tables des matières / Índice

Contenido / Оглавление

Technische Daten/Technical Data/Caractéristiques technique Dati tecnici/Datos técnicos/Технические данные

Maße/Dimensions/Encombrement
Dimensioni/Dimensiones/Габариты крана 3 – 7

Kompaktkran / Compact mobile crane
Grue mobile compacte / Autogrù compatta / Grúa compacta / Компактный кран 8 – 9

Effiziente Fahrwerks- und Antriebstechnik / Efficient chassis and drive technology / Un porteur maniable et efficace /
Moderna tecnica per telaio e trazione / Eficiente tecnología de propulsión y de mecanismo de traslación / Эффективные ходовые и приводные системы 10

Komfort und Funktionalität / Comfort and functionality / Confort et fonctionnalité
Comfort e funzionalità / Confort y funcionalidad / Комфорт и функциональность 11 – 13

VarioBase® 14 – 15

Optimierte Dimensionen / Optimized dimensions / Dimensions optimisées
Dimensioni ottimizzate / Dimensiones optimizadas / Оптимизированные параметры 16 – 19

Gewichte/Weights/Poids Geschwindigkeiten/Working speeds
Pesi/Pesos/Нагрузки Vitesse/Velocità/Velocidades/Скорости 20 – 21

Auslegersysteme/Boom/jib combinations/Configurations de flèche
Sistema braccio/Sistemas de pluma/Стреловые системы 22

T 23 – 35

Teleskopierbare Lasten / Telescopic loads / Capacités de levage en télescope
Portate del braccio in estensione / Cargas telescópicas / Телескопируемые грузы 36 – 40

THK 41 – 43

TK 44 – 48

Ausstattung/Equipment/Equipement
Equipaggiamento/Equipamiento/Оборудование 49 – 54

Symbolerklärung/Description of symbols/Explication des symboles
Legenda simboli/Descripción de los símbolos/Объяснение символов 55

Anmerkungen/Remarks/Remarques
Note/Observaciones/Примечани 56

Maße- Verfahren auf der Straße/ Dimensions - Operating on road

Encombremet – Déplacement sur route/Dimensioni – Guida su strada

Dimensiones – Conducción en carretera/Габариты крана – Движение по дорогам

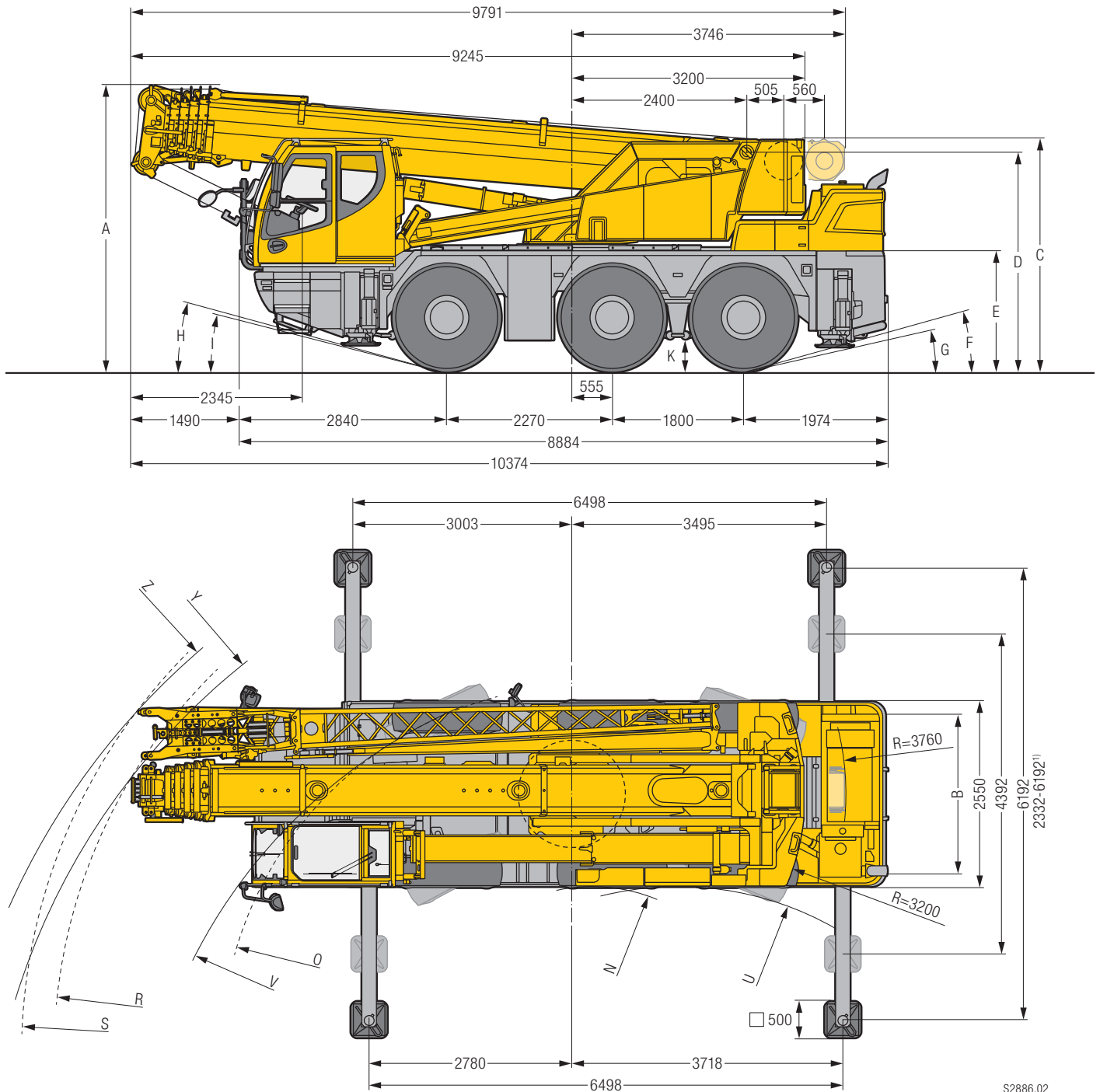

S2886.02

¹⁾ nur mit VarioBase® - only with VarioBase® - seulement avec VarioBase® - solo con VarioBase® - sólo con VarioBase® - только с VarioBase®

Maße/Dimensions/Encombremet/Dimensioni/Dimensiones/Габариты крана mm

	A	A 100 mm*	B	C	D	E	F	G	H	I	K
385/95 R 25 (14.00 R 25)	3830	3730	2160	3185	2918	1570	13°	10°	14°	11°	352
445/95 R 25 (16.00 R 25)	3880	3780	2100	3235	2968	1620	15°	12°	15°	13°	402

* abgelenkt - lowered - abaissé - abbassato - suspensión abajo - шасси осажено

	III				III			
	U	V	Y	Z	N	O	R	S
385/95 R 25 (14.00 R 25)	4350	7430	9510	10025	2460	5250	7530	7980
445/95 R 25 (16.00 R 25)	5220	8210	10100	10640	2760	5470	7580	8060

Maße - Niedrigste Durchfahrtshöhe/ Dimensions - Lowest clearance

Encombremet - Faible hauteur de passage / Dimensioni - Altezza minima durante trasporto
Dimensiones - Altura mínima / Габариты крана - Минимальная высота проезда

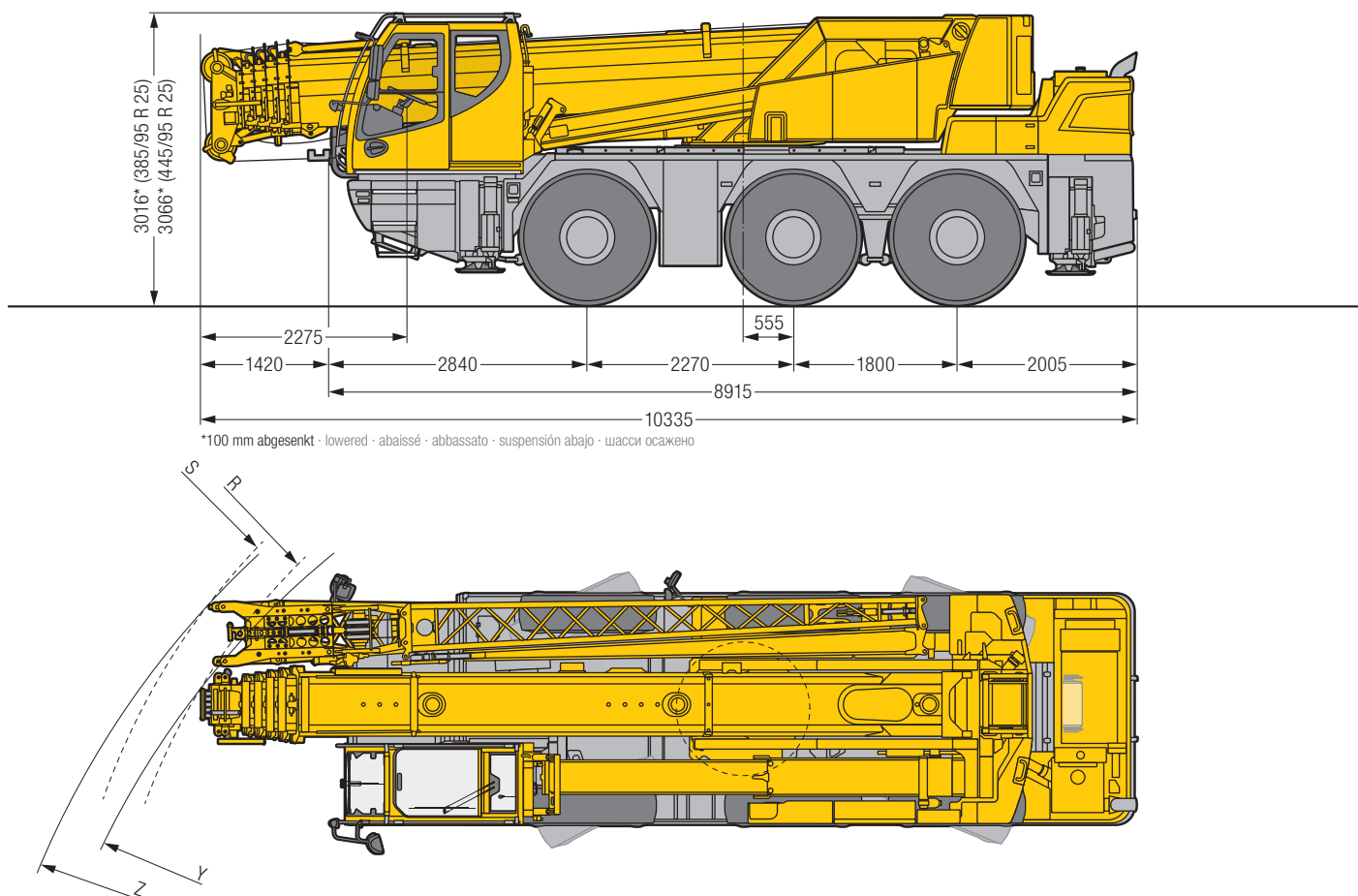

S2900.02

Maße / Dimensions / Encombremet / Dimensioni / Dimensiones / Габариты крана mm

	III		III	
	Y	Z	R	S
385/95 R 25 (14.00 R 25)	9440	9970	7450	7910
445/95 R 25 (16.00 R 25)	10000	10580	7510	8005

Maße - Verfahren auf der Baustelle/ Dimensions - Procedure on site

Encombrement - Déplacement sur le chantier / Dimensioni - Spostamento in cantiere

Dimensiones - Conducción en obra / Габариты крана - Установка на стройплощадке

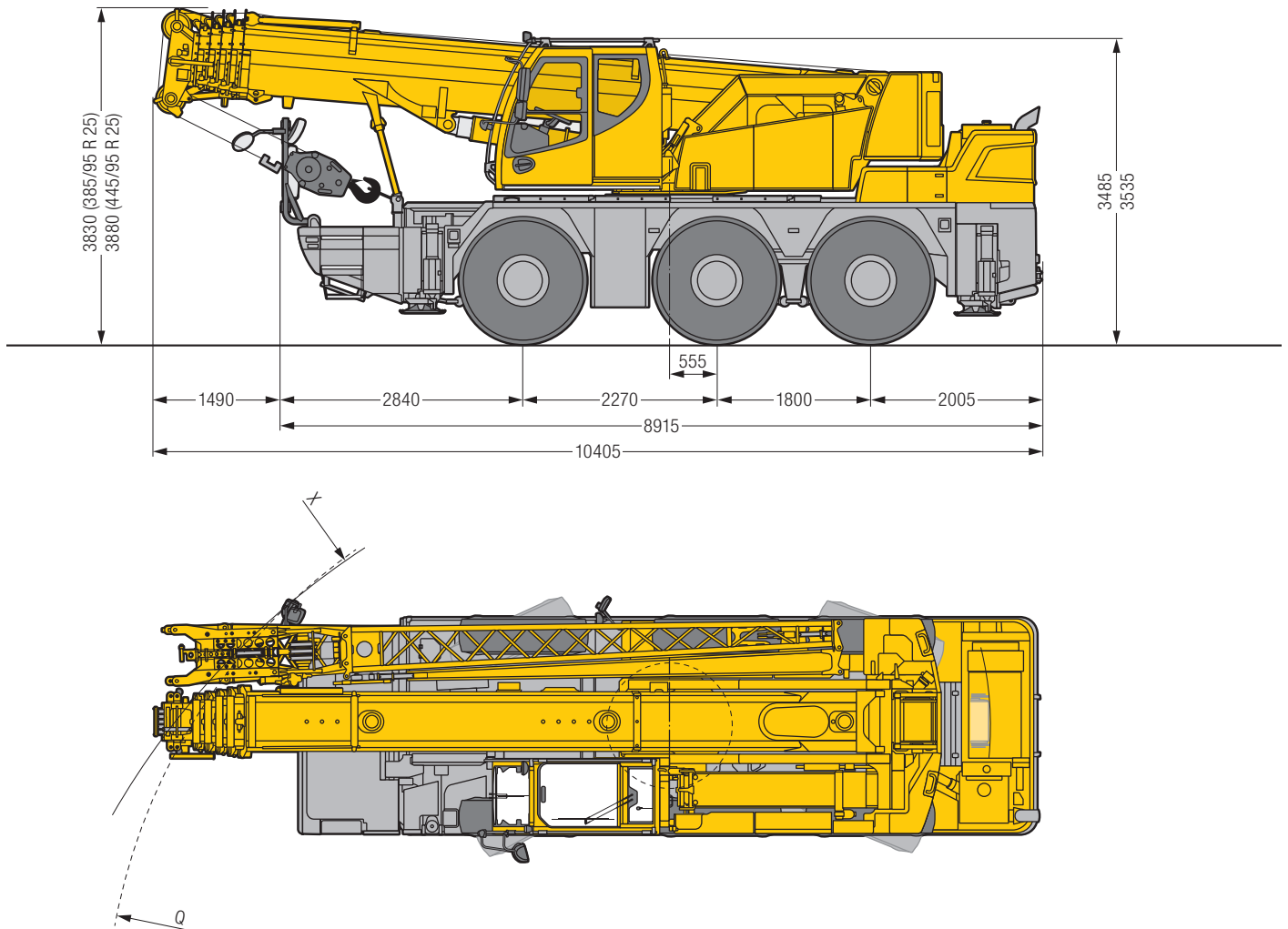

S2894.01

Maße / Dimensions / Encombrement / Dimensioni / Dimensiones / Габариты крана mm

	X	Q
⊙	9250	7100
385/95 R 25 (14.00 R 25) 445/95 R 25 (16.00 R 25)	9930	7240

Maße - Reduzierter Wenderadius/ Dimensions - Reduced turning radius

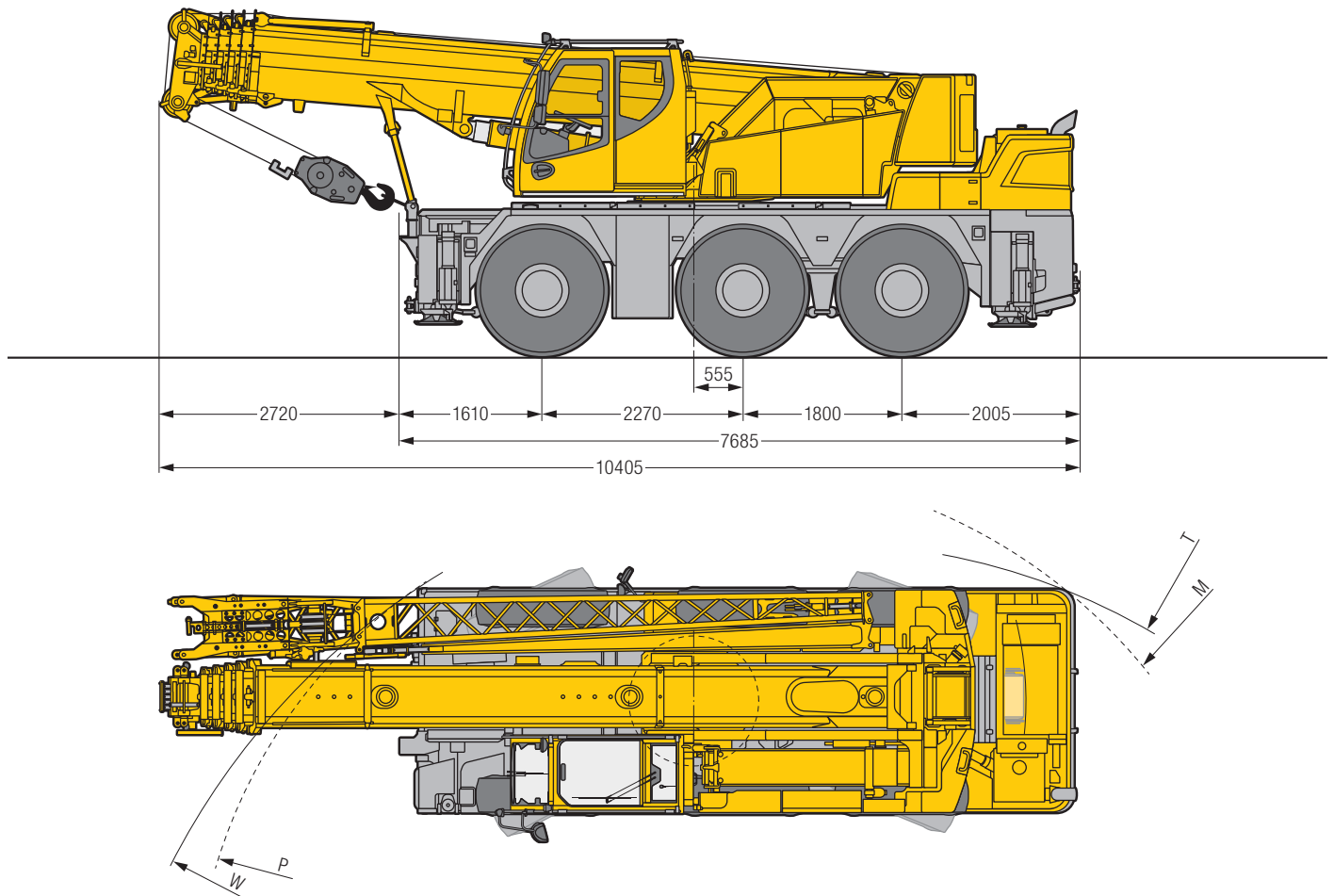

Encombremet - Rayon de braquage réduit / Dimensioni - Raggio di sterzata ridotto

Dimensiones - Radio de giro reducido / Габариты крана - Уменьшенный радиус поворота



S2899.01

Maße / Dimensions / Encombremet / Dimensioni / Dimensiones / Габариты крана mm

				
	T	W	M	P
385/95 R 25 (14.00 R 25)	7400	8280	6300	6100
445/95 R 25 (16.00 R 25)	8220	9020	6610	6280

Maße - Anheben der Kabine über den Teleskoparm/ Dimensions - Lifting of the cab by the telescopic arm

Encombremet - Levage de la cabine au-dessus du bras télescopique

Dimensioni - Sollevamento della cabina attraverso braccetto telescopico

Dimensiones - Elevación de la cabina a través de brazo telescópico

Габариты крана - Кабина может быть при помощи телескопической консоли

Option · optional · en option · optional · opcional · по заказу

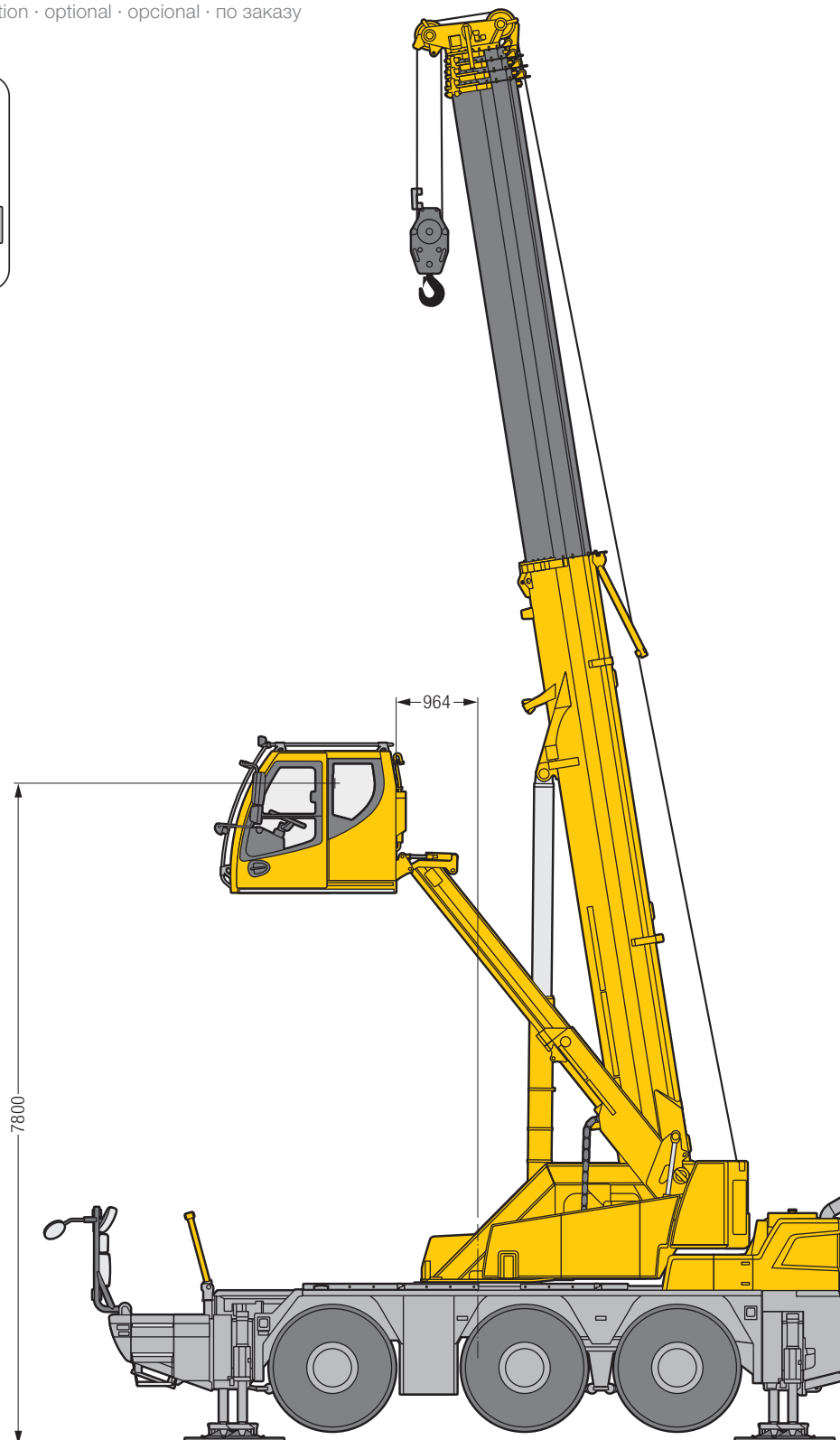
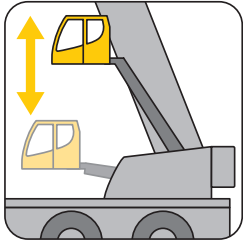

S2898.01

Kompaktkran / Compact mobile crane

Grue mobile compacte / Autogrù compatta / Grúa compacta / Компактный кран

LTC 1050-3.1



36 m



7,5 m – 13 m



1,5 m



2,55 m



6,5 t

€COmode

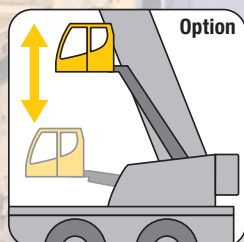
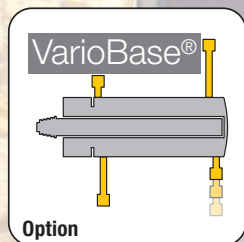

Variables Lenkkonzept

Variable steering concept

Concept de direction variable

Concetto di sterzo variabile

Concepto de pilotaje variable

Концепция гибкого рулевого управления

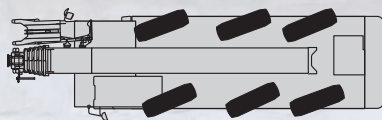

Hervorragende Fahreigenschaften

Excellent driving characteristics

Caractéristiques de conduite excellentes

Caratteristiche di guida eccellenti

Excelentes características de conducción

Отличные ходовые качества

Verschiebbare Krankabine

Movable crane cabin

Cabine du grutier télescopable

Cabina regolabile

Cabina de grúa desplazable

Перемещаемая кабина крана

Taxikran – Komplette Ausrüstung bei 12 t Achslast mitführbar

Taxi crane – Complete equipment can be carried on the crane with 12 tonne axle load

Grue d'intervention rapide – L'équipement intégral est transporté sur la grue, en respectant la charge par essieu de 12 tonnes

Gru taxi – Equipaggiamento completo trasportabile con carico per asse di 12 tonnellate

Grúa taxi – Equipamiento completo transportable en 12 toneladas de carga por eje

Кран-такси – Полная оснастка на борту при 12-тонной нагрузке на ось

Kompakte Bauweise – ideales Hebegerät auf engstem Raum, z.B. für Kranarbeiten in Industriehallen.

Compact design - ideal lifting device in confined spaces, e.g. for crane work in industrial buildings.

Construction compacte – appareil de levage idéal pour des espaces restreints, par ex. pour le travail de grue dans les halls industriels.

Dimensioni compatte – mezzo di sollevamento ideale per eseguire lavori in spazi ristretti per es. nei capannoni industriali.

Diseño compacto: grúa ideal en espacios reducidos, por ejemplo para trabajos en naves industriales.

Компактная конструкция – идеальная грузоподъемная машина в ограниченном пространстве, например для крановых работ в промышленных цехах.



Effiziente Fahrwerks- und Antriebstechnik/ Efficient chassis and drive technology

Un porteur maniable et efficace/Moderna tecnica per telaio e trazione

Efficiente tecnología de propulsión y de mecanismo de traslación

Эффективные ходовые и приводные системы



Hohe Mobilität und Wirtschaftlichkeit

Der leistungsstarke Dieselmotor sorgt für zügige Fahrleistungen. Das automatische Lastschaltgetriebe bietet beste Manövrierbarkeit und hohen Komfort. Ein Drehmomentwandler sorgt für feinfühliges Verfahren und minimale Kriechgeschwindigkeiten.

Mobilità e prestazioni elevate

Il potente motore diesel garantisce ottime prestazioni di guida. Il cambio automatico offre massima manovrabilità e comfort. Un convertitore di coppia consente uno spostamento preciso e velocità minime in cantiere.

High mobility and great economy

The powerful diesel engine enables it to be driven at high speeds. The automatic powershift transmission delivers excellent manoeuvrability and comfort. A torque converter allows for sensitive manoeuvring and minimal crawling speeds.

Alta movilidad y rentabilidad

El potente motor diésel proporciona rendimientos de conducción considerables. La transmisión automática operable bajo carga ofrece la mejor maniobrabilidad y un confort elevado. Un convertidor de par proporciona un desplazamiento preciso y velocidades mínimas.

Mobilité et rentabilité à toute épreuve

Grâce à son puissant moteur diesel se distingue par ses excellentes performances routières. La boîte de vitesse automatique permet une manœuvrabilité exceptionnelle et un confort optimum. Un convertisseur de couple assure une vitesse de rampe minimale et des manœuvres de précision.

Высокая мобильность и экономичность

Мощный дизельный двигатель обеспечивает прекрасные ходовые качества. Автоматическая коробка передач, переключаемая под нагрузкой, обеспечивает наилучшую манёвренность и высокий комфорт. Преобразователь крутящего момента обеспечивает точнейшее переключение и малую скорость замедленного хода.

Komfort und Funktionalität/ Comfort and functionality

Confort et fonctionnalité / Comfort e funzionalità

Confort y funcionalidad / Комфорт и функциональность



Cleveres Kabinenkonzept für ergonomisches und sicheres Arbeiten

Die Krankabine wird für das Fahren auf der Straße an einem Teleskoparm zur Fahrzeugfront verschoben und mechanisch fixiert. In dieser Position hat der Kranfahrer auch bei höheren Geschwindigkeiten ein gutes Fahrgefühl. Mit der verschiebbaren Kabine bietet Liebherr optimale Sichtverhältnisse.

Struttura della cabina intelligente ed ergonomica per lavorare in modo sicuro

Per la guida su strada, la cabina della gru viene traslata attraverso un braccetto telescopico fino alla parte anteriore del veicolo e fissata meccanicamente. In questa posizione il gruista può guidare comodamente anche a velocità elevate. Grazie alla cabina regolabile Liebherr offre condizioni di visibilità ottimali.

Smart cabin concept for ergonomics and safe working

The crane cabin is moved to the front of the vehicle on a telescopic arm for driving on the road and secured mechanically. In this position, the crane handles well even at high speed. The adjustable cabin enables Liebherr to offer perfect visibility.

Concepto inteligente de cabina para un trabajo ergonómico y seguro

Para la conducción en carretera, la cabina de la grúa se desplaza por medio de un brazo telescópico hacia la parte frontal del vehículo y se fija mecánicamente. En esta posición el gruista tiene, incluso a altas velocidades, una buena sensación de conducción. La cabina desplazable Liebherr ofrece condiciones de visibilidad óptimas.

Concept de cabine intelligent et ergonomique pour des travaux en toute sécurité

Pour les déplacements sur routes, la cabine du grutier est décalée par un bras télescopique vers l'avant du véhicule et bloquée dans cette position. Cette position de la cabine permet au grutier de profiter d'un bon confort de conduite. Grâce à cette cabine coulissante Liebherr, bénéficie d'une visibilité optimale.

Продуманная концепция кабины для эргономичной и удобной работы

Если требуется двигаться по дороге, то кабину крана можно переместить на телескопической консоли в переднюю часть шасси и механически зафиксировать там. В этом положении даже на высокой скорости машинист крана уверенно чувствует дорогу. Благодаря перемещаемой кабине компания Liebherr предлагает оптимальные условия видимости.

Komfort und Funktionalität/ Comfort and functionality

Confort et fonctionnalité/Comfort e funzionalità

Confort y funcionalidad/Комфорт и функциональность



Moderne Fahr- und Krankabine

- Rundum-Sicherheitsverglasung, getönte Scheiben, großes Sichtfeld mit optimaler Rundumsicht
- Front- und Dachscheibe ausstellbar
- Motorunabhängige Zusatzheizung
- Klimaanlage
- Luftfederter Fahrersitz mit Lendenwirbelstütze, vielfach verstellbar
- Heizbare und elektrisch verstellbare Außenspiegel

Modern driver's and crane cabin

- All-round safety glass, tinted windows, large lines of vision with excellent all-round visibility
- Opening front and roof windows
- Independent additional heating system
- Air-conditioning system
- Pneumatic driver's seat with lumbar support, multiply adjustable
- Heated, electrically adjustable exterior mirrors

Cabine de conduite et du grutier moderne

- Vitrage panoramique, vitres teintées, champ de vision optimal grâce à un large vitrage
- Pare-brise avant et lucarne de toit ouvrant
- Chauffage d'appoint indépendant du moteur
- Climatisation
- Siège conducteur à suspension pneumatique avec appuis lombaires, réglable en plusieurs positions
- Rétroviseurs dégivrant et réglables électriquement

Cabina guida e cabina gru moderne

- Vetri di sicurezza, azzurrati, campo visivo ottimale grazie alla ampia vetratura
- Vetratura anteriore e del tetto apribile
- Riscaldamento ausiliario indipendente dal motore
- Climatizzatore
- Sedile conducente a sospensione pneumatica con supporto lombare, regolabile in più posizioni
- Specchietti retrovisori esterni riscaldati e orientabili elettricamente

Modernas cabinas de conductor y de gruísta

- Acristalamiento de seguridad, lunas tintadas, mayor visibilidad gracias a lunas más grandes
- El cristal delantero y de techo se pueden abrir
- Calefacción adicional independiente del motor
- Aire acondicionado
- Asiento de conductor con suspensión neumática y apoyo de la región lumbar en la cabina, regulación con múltiples posiciones
- Retrovisor exterior en la cabina con calefacción y regulación eléctrica

Современная кабина водителя и кабина крана

- Безопасное остекление со всех сторон, тонированные стекла, большая зона видимости с оптимальным круговым обзором
- И лобовое, и потолочное окно может открываться
- Независимое от двигателя дополнительное отопление
- Климатическая установка
- Сиденье водителя имеет пневматическую подвеску и опору поясничных позвонков, многопозиционное регулирование
- Наружные зеркала обогреваются, положение их регулируется электрически



Teleskopierbare Krankabine

Die optional erhältliche, teleskopierbare Krankabine bietet beste Sichtverhältnisse beim Kranbetrieb. Sie bringt den Kranfahrer auf eine Augenhöhe von bis zu 7,8 m. Die Liftkabine leistet einen wichtigen Beitrag für eine hohe Sicherheit.

Cabine du grutier télescopable

La cabine du grutier télescopable, disponible en option, offre une visibilité optimale pendant les travaux avec la grue. La hauteur du champ de vision du grutier peut atteindre 7,8 m. La cabine relevable contribue considérablement à la sécurité sur le chantier.

Cabina de la grúa con sistema telescópico

La cabina con sistema telescópico disponible opcionalmente ofrece las mejores condiciones de visibilidad durante el funcionamiento de la grúa. Sitúa al gruista a una altura de visión de hasta 7,8 m. La cabina de elevador contribuye considerablemente a una seguridad elevada.

Telescoping crane cabin

The optional telescoping crane cabin delivers excellent visibility during crane operations. It takes the crane driver to an eye level of up to 7.8 m. The lift cabin makes a valuable contribution to high safety levels.

Cabina della gru a sfilo telescopico

L'opzione della cabina gru regolabile in altezza offre le migliori condizioni visive durante l'utilizzo della gru poiché porta il gruista a un'altezza di visuale di 7,8 metri, posizione che consente di operare con maggiore sicurezza.

Телескопическая кабина крана

Оptionальная функция, телескопическая кабина крана обеспечивает лучшие условия обзора во время работы. Она поднимает машиниста крана на высоту до 7,8 м на уровне глаз. Кабина-лифт – важный элемент обеспечения высокой безопасности.



Kran abstützen – schnell, komfortabel und sicher

Die Abstützungen sind vollhydraulisch ausschierbar. Die Bedienung erfolgt über das BTT Bluetooth Terminal oder aus der Krankabine.

Vier integrierte Scheinwerfer beleuchten das Abstützfeld optimal.

Le calage de la grue – rapide, confortable et sécurisé

Les poutres de calage sortent hydrauliquement. La commande se fait via le terminal BTT Bluetooth ou depuis la cabine du grutier. Quatre projecteurs intégrés éclairent parfaitement la zone de calage.

Estabilización de la grúa: rápida, cómoda y segura

Los estabilizadores se pueden extender de forma completamente hidráulica. La maniobra puede realizarse con el mando a distancia BTT Bluetooth Terminal o desde la cabina.

Los cuatro faros integrados iluminan óptimamente el campo de estabilización.

Supporting the crane – fast, convenient and safe

The supports are extended fully hydraulically. They are controlled using the BTT Bluetooth Terminal or from the crane cabin. Four integral lights provide excellent lighting of the support area.

Piazzamento della gru veloce, pratico e sicuro

Gli stabilizzatori sono estraibili in modo completamente idraulico. Il comando avviene tramite il BTT Bluetooth Terminal o dalla cabina della gru.

I quattro fari integrati illuminano in modo ottimale l'area di stabilizzazione.

Установка крана на опоры – быстро, удобно и безопасно

Опоры выдвигаются при помощи гидропривода. Управление осуществляется через терминал BTT Bluetooth или из кабины крана. Четыре встроенные фары оптимально освещают опорную зону.

VarioBase® / VarioBase®

Variable Abstützbasis für mehr Sicherheit und Tragkraft

Mit VarioBase® kann jede einzelne Kranabstützung unterschiedlich weit ausgefahren werden. Gleichzeitig ist die Kranarbeit über die Lastmomentbegrenzung der LICCON-Steuerung abgesichert. Die Ausfahrlänge und die Stützkraft jeder einzelnen Abstützung wird gemessen und die genau in dieser Situation zulässigen Traglasten aktuell in der Kransteuerung errechnet.

Base di stabilizzazione variabile per maggiore sicurezza e portata

Con VarioBase® ogni singolo stabilizzatore può essere estratto in modo indipendente. Contemporaneamente, la sicurezza della gru è garantita dal limitatore di carico del comando LICCON, che ricalcola in ogni singola situazione la lunghezza di estrazione e la pressione di ogni stabilizzatore e quindi la portata possibile.

Variable supporting base for greater safety and higher lifting capacity

VarioBase® allows each individual crane support to be extended to variable lengths. At the same time, the crane's work is secured by the LICCON controlled load moment limiter. The extension length and support force of each outrigger is measured and the maximum load capacities for exactly this situation are calculated by the crane controller.

Base de apoyo variable para mayor seguridad y capacidad de carga

Con VarioBase® se puede extender cada uno de los estabilizadores de la grúa a la anchura necesaria. Al mismo tiempo, mediante la limitación del momento de carga se protege el trabajo de la grúa con el sistema de control LICCON. Se mide la longitud de extensión y la fuerza de apoyo de cada estabilizador, y en el pilotaje de la grúa se calculan las capacidades de carga permitidas en cada momento y en esa situación exacta.

Une base de calage variable pour plus de sécurité et de capacité

Grâce à VarioBase®, chaque poutre de calage de la grue peut être déployée individuellement. L'utilisation de la grue est simultanément sécurisée par le contrôleur d'état de charge de la commande LICCON. La longueur de sortie et la force de calage de chaque stabilisateur sont mesurées et les capacités de charge précisément autorisées dans cette situation sont calculées dans la commande du contrôleur de charge.

Вариативная опорная база для большей безопасности и грузоподъёмности

С помощью VarioBase® можно выдвинуть любую отдельную опору крана на произвольную длину. При этом система управления LICCON, ограничитель грузомомента, обеспечивает безопасную работу крана. Длина выдвигения и опорное усилие измеряются на каждой отдельной опоре, после чего система управления крана точно рассчитывает допустимую грузоподъёмность именно в этом конкретном положении.



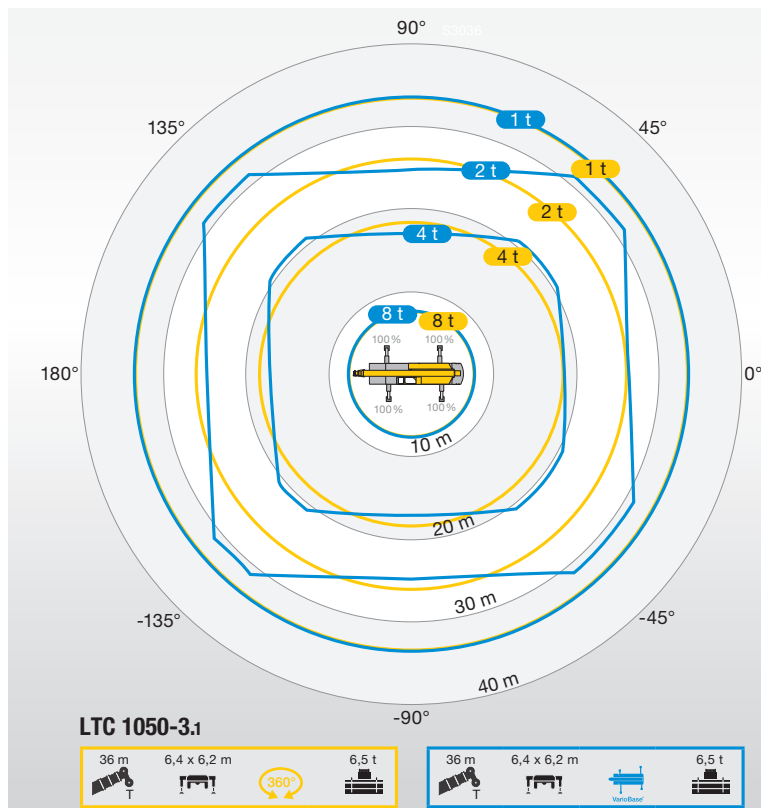
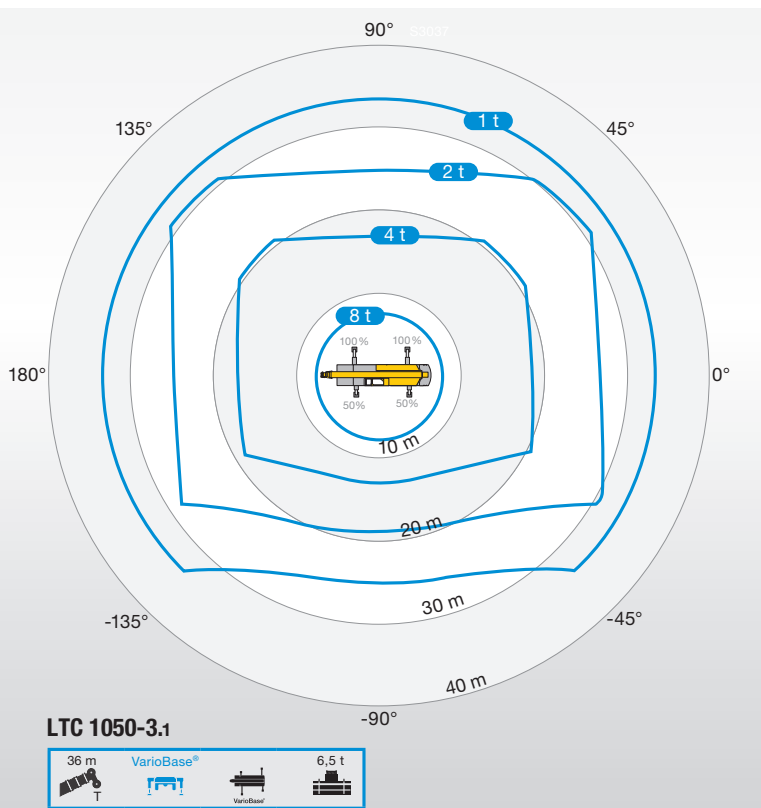

Höhere Sicherheit in beengten Arbeitsbereichen
 Greater safety in constricted working conditions
 Plus de sécurité dans les zones de travail étroites
 Maggiore sicurezza in spazi ristretti
 Mayor seguridad en zonas de trabajo con espacio limitado
 Повышенная безопасность в стесненных рабочих условиях

Mehr Tragkraft und größerer Arbeitsbereich
 Higher lifting capacity and larger working range
 Une capacité plus importante et une zone de travail plus large
 Maggiore portata e range di utilizzo più ampio
 Más capacidad de carga y mayor zona de trabajo
 Повышенная грузоподъемность и расширенная рабочая область

Höhere Sicherheit

Die zulässigen Traglasten werden individuell und genau für die jeweilige Situation berechnet. Dadurch ist ein sicheres Arbeiten bei einer beliebigen, praxistgerechten Abstützbasis möglich.

Greater safety

The maximum lifting capacities are calculated individually and precisely for every situation. This ensures safe working practice with any chosen support base.

Sécurité accrue

Les charges autorisées sont calculées individuellement et en fonction de la situation actuelle. Les opérations sont ainsi sécurisées avec chaque base de calage au choix.

Maggiore sicurezza

Le portate ammesse vengono calcolate singolarmente e in modo preciso in base alla situazione. In questo modo è possibile lavorare in modo sicuro con qualsiasi base di stabilizzazione prescelta.

Mayor seguridad

Las capacidades de carga permitidas se calculan de forma individualizada y exacta para cada situación respectiva. Así es posible un trabajo seguro con cualquier base de apoyo en función de la práctica.

Повышенная безопасность

Допустимая грузоподъемность индивидуально и точно рассчитывается для каждой ситуации. За счет этого обеспечивается безопасная работа с любой опорной базой, удовлетворяющей практическим требованиям.

Optimierte Dimensionen / Optimized dimensions

Dimensions optimisées / Dimensioni ottimizzate

Dimensiones optimizadas / Оптимизированные параметры

Geräumig, kompakt, funktional – Citykran mit viel Platz

Der LTC 1050-3.1 zeichnet sich durch extrem kompakte Abmessungen aus. Um diese noch weiter zu reduzieren, kann der vordere Staukasten abgebaut werden. Zahlreiche geräumige Stau- und Ablagefächer ermöglichen die Unterbringung von Zubehör, wie Anschlagmittel und Unterleggehölzer.

Spaziosa, compatta, funzionale: city crane con tanto spazio

La LTC 1050-3.1 è caratterizzata da dimensioni estremamente compatte. Per ridurle ulteriormente è possibile smontare il vano portaoggetti anteriore. Numerosi scomparti spaziosi per riporre e appoggiare oggetti consentono di sistemare accessori, come equipaggiamento e legni.

Spacious, compact and functional – city crane with lots of room

The LTC 1050-3.1 features extremely small dimensions. The front storage box can be removed to make it even smaller. A whole host of storage compartments can be used for accessories such as attachment equipment and support timbers.

Amplia, compacta, funcional – Citykran con mucho espacio

La LTC 1050-3.1 se caracteriza por unas dimensiones extremadamente compactas. Para seguir reduciendo estas dimensiones se puede desacoplar la caja de cables delantera. Numerosas y amplias cajas de cables y portaobjetos hacen posible el almacenamiento de accesorios, tales como medios de eslingado y calces.

Spacieuse, compacte, fonctionnelle – la grue à la fois citadine et spacieuse

La LTC 1050-3.1 se distingue par ses dimensions extrêmement compactes. Le démontage du coffre de rangement situé à l'avant permet de réduire encore plus l'encombrement de la machine. De nombreux rangements permettent d'avoir sous la main les accessoires, élingues, et autres bois de calage.

Просторный, компактный, функциональный – городской кран с большой рабочей зоной

Кран LTC 1050-3.1 отличается особо компактными размерами. Чтобы еще уменьшить их, можно снять передний ящик для инструмента. Многочисленные вместительные отсеки и ящики для хранения позволяют размещать принадлежности, например строповочные средства и подкладные брусья.



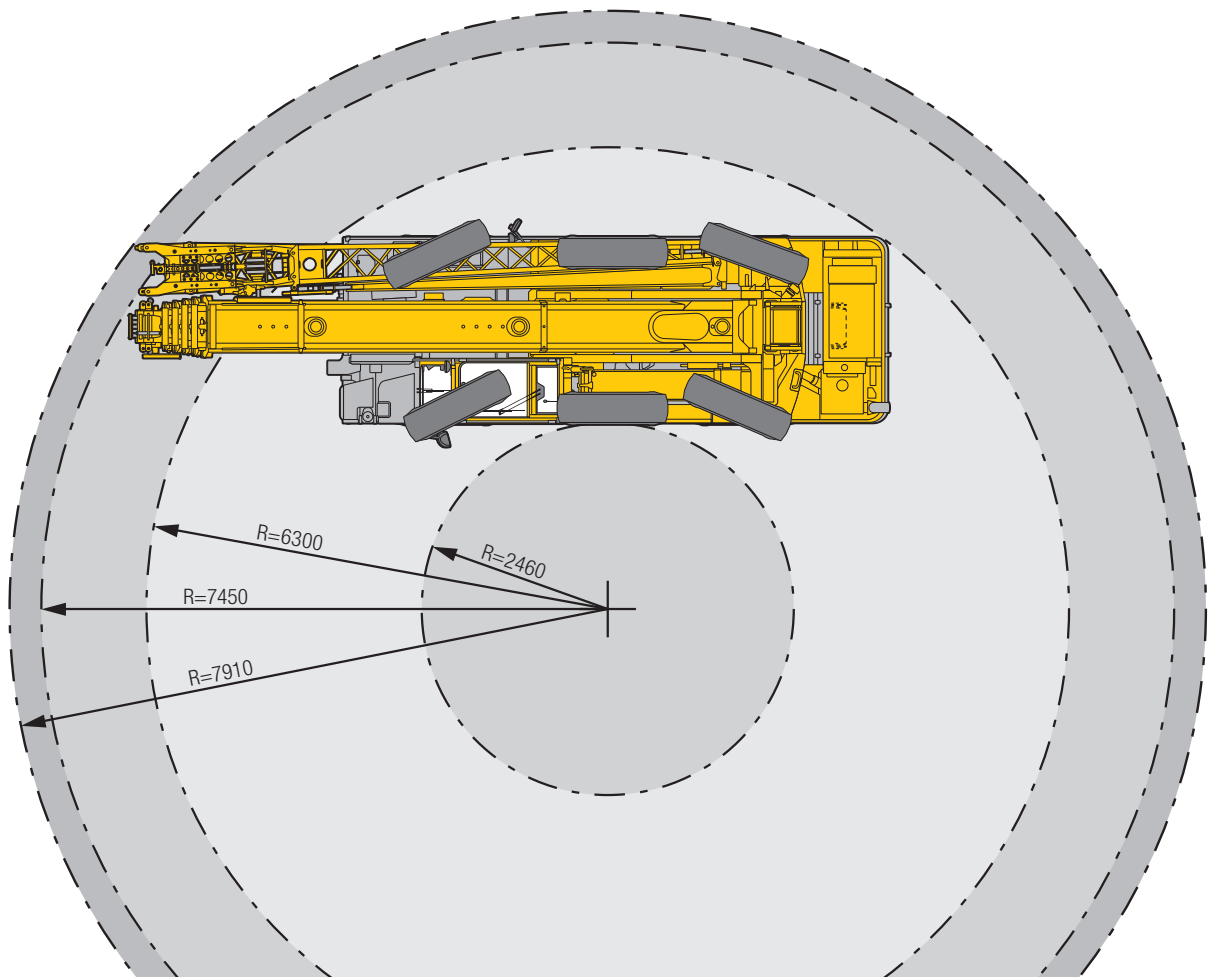

Kompakte Bauweise

Der Wenderadius über den Teleskopausleger mit Bereifung 385/95 R25 (14.00) beträgt nur 7,5 m. Bei besonders beengten Verhältnissen, kann der Ausleger nach oben gewippt werden, so dass der Wenderadius des Fahrgestells maßgebend wird. Die Länge des Fahrgestells beträgt 8,9 m und kann durch Abbau des vorderen Staukastens auf 7,7 m reduziert werden.

Struttura compatta

Il raggio di sterzata con braccio telescopico e pneumatici 385 / 95 R25 (14.00) è pari a 7,5 m. In spazi particolarmente ristretti il braccio può essere ribaltato verso l'alto per sfruttare il raggio di sterzata del carro. La lunghezza del carro è di 8,9 m e può essere ridotta a 7,7 m smontando il vano portaoggetti anteriore.

Compact design

Its turning circle radius over the telescopic boom with 385/95 R25 (14.00) tyres is just 7.5 m. In particularly constricted areas the boom can be luffed upwards to bring the turning circle of the chassis into play. The chassis length is 8.9 m and can be reduced to 7.7 m by removing the front storage box.

Construcción compacta

El radio de giro por encima de la pluma telescópica con neumáticos 385 / 95 R25 (14.00) es de tan sólo 7,5 m. En caso de condiciones especialmente angostas, la pluma se puede balancear hacia arriba, de modo que el radio de giro del chasis sea determinante. La longitud del chasis es de 8,9 m y se puede reducir a 7,7 m desacoplado la caja de cables delantera.

Structure compacte

Le rayon de braquage sur flèche télescopique avec pneumatiques 385 / 95 R25 (14.00) est de 7,5 m. Sur chantiers particulièrement exigus, la flèche peut être relevée de manière à adapter le rayon de braquage du châssis porteur. La longueur du châssis porteur est de 8,9 m et peut être réduite à 7,7 m en démontant le coffre de rangement avant.

Компактная конструкция

С шинами 385/95 R25 (14.00) радиус поворота по телескопической стреле составляет всего 7,5 м. В особо стеснённых условиях стрелу можно поднять, и тогда только шасси будет определять радиус поворота. Длина шасси равна 8,9 м; если снять передний ящик для инструмента, то она может быть уменьшена до 7,7 м.

Optimierte Dimensionen / Optimized dimensions

Dimensions optimisées / Dimensioni ottimizzate

Dimensiones optimizadas / Оптимизированные параметры

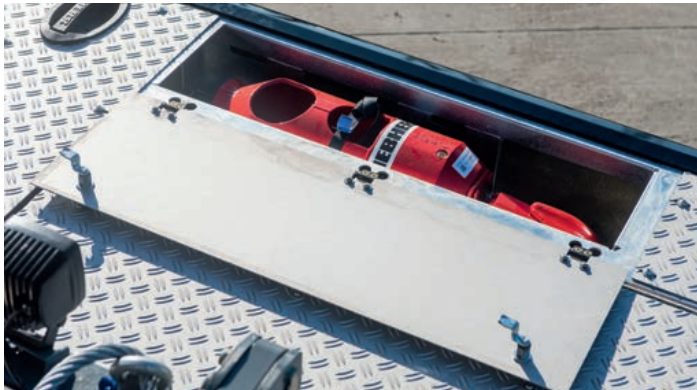

All-in-Kran

Der LTC 1050-3.1 führt die notwendige Ausrüstung am Kran mit. Bei einer Achslast von 12 t verfährt er mit dem Grundballast von 6,5 t und Klappspitze. Die geräumigen Staufächer bieten Platz für zusätzliche Ausrüstung.

Gru tutto in uno

La LTC 1050-3.1 viaggia portando con sé l'equipaggiamento necessario. Con un carico per asse di 12 t si muove con la zavorra base di 6,5 tonnellate e con il falcone. Gli spaziosi vani portaoggetti offrono ampio spazio per l'attrezzatura supplementare.

All-in crane

The LTC 1050-3.1 carries all the equipment it needs on the crane. With an axle load of 12 t it can drive with the basic ballast of 6.5 t and the folding jib. The spacious storage compartments provide space for additional equipment.

Grúa All-in

La grúa LTC 1050-3.1 lleva consigo el equipamiento necesario. Con una carga por eje de 12 t, esta grúa se desplaza con la placa base de 6,5 toneladas y plumín lateral. Las amplias cajas de cables ofrecen espacio para equipamiento adicional.

Grue tout en un

La LTC 1050-3.1 se déplace avec l'intégralité de son équipement. Avec un contrepoids total de 6,5 tonnes et sa fléchette pliante, la grue respecte la charge de 12 t par essieu. Les coffres de rangement spacieux offrent suffisamment de place pour des équipements additionnels.

Все на кране

Кран LTC 1050-3.1 всю необходимую оснастку везет с собой. Нагрузка на ось в 12 т включает в себя кран с откидным удлинителем и полным противовесом 6,5 т. Вместительные отсеки обеспечивают места для хранения дополнительной оснастки.

Montagearbeiten auf engstem Raum

In die 7,5 m bis 13 m lange Doppelklappspitze ist eine 1,5 m lange Montagespitze integriert. Mit der Montagespitze ist der LTC 1050-3.1 besonders gut geeignet für Montagearbeiten auf engstem Raum und in niedrigen Hallen.

Lavori di montaggio in spazi minimi

Nel falcone doppio da 7,5 a 13 m è integrato un falconcino da montaggio di 1,5 m. Il falconcino da montaggio rende la LTC 1050-3.1 particolarmente adatta per lavori di montaggio in spazi angusti e in capannoni con soffitti bassi.

Assembly work in very constricted areas

The 7.5 m to 13 m double folding jib includes a 1.5 m assembly jib. The assembly jib makes the LTC 1050-3.1 ideal for assembly work in very constricted areas and in low industrial buildings.

Travaux de montage sur chantiers exigus

La fléchette pliante double de 7,5 m à 13 m de longueur intègre une fléchette de montage de 1,5 m. Equipée de la fléchette de montage, la LTC 1050-3.1 s'avère idéale pour les opérations de montage en espaces confinés et dans les halls de faible hauteur.

Trabajos de montaje en el espacio más reducido

En el plumín lateral doble de 7,5 m hasta 13 m de longitud está integrado un plumín de montaje de 1,5 m de longitud. Con el plumín de montaje, la LTC 1050-3.1 es especialmente apropiada para trabajos de montaje en espacios angostos y en naves bajas.

Монтажные работы в самом тесном пространстве

В двухсекционный откидной удлинитель длиной 7,5–13 м встроен монтажный удлинитель длиной 1,5 м. С монтажным удлинителем кран LTC 1050-3.1 особенно хорошо подходит для проведения монтажных работ в самом тесном пространстве и в невысоких цехах.

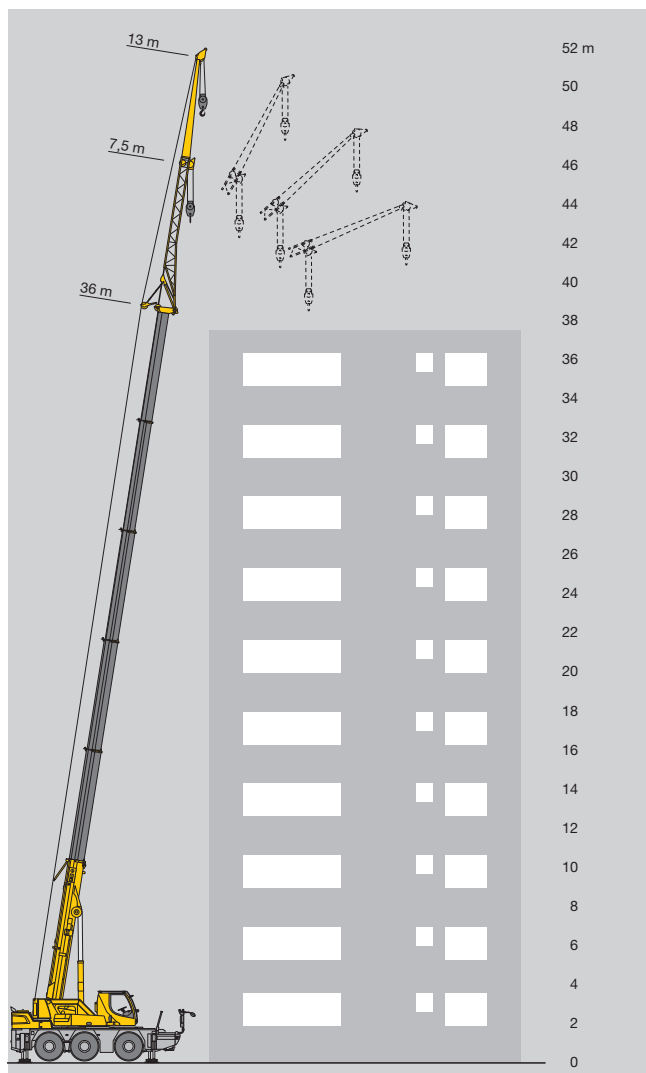

Montagespitze mit Rollensatz

Assembly jib with sheave set
Fléchette de montage avec jeu de poulies
Falconcino da montaggio con set di pulegge
Plumín de montaje con juego de poleas
Монтажный удлинитель с системой блоков



Montagespitze mit Hakentraverse

Assembly jib with hook crossbar
Fléchette de montage crochet de manutention
Falconcino da montaggio con gancio speciale
Plumín de montaje con traviesa de gancho
Монтажный удлинитель с крюковой траверсой



3-rollige Kompakthakenflasche

Compact hook block with 3 sheaves
Moufle à crochet à 3 poulies
Bozzello compatto a 3 pulegge
Pasteca de 3 poleas compacta con doble gancho
3-блочная компактная крюковая подвеска

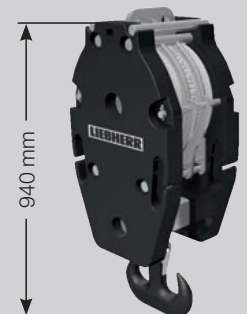

Gewichte/Weights

Poids/Pesi

Pesos/Нагрузки



Hakenflasche/Hook block/Moufles à crochet/Bozzello/Pastecas/Крюковые подвески





Traglast / Load t Forces de levage / Portata t Capacidad de carga / Грузоподъемность, Т	Rollen / No. of sheaves Poulies / Pulegge Ролеас / Канатных блоков	Stränge / No. of lines Brins / Tratti portanti Reevíos / Запасовка	Gewicht / Weight kg Poids / Peso kg Peso / Собст. вес, кг
50	5	10	400
32,3	3	7	280
14,2	1	3	195
4,8	–	1	75

Geschwindigkeiten/Working speeds

Vitesse/Velocità





Velocidades/Скорости

Kranfahrgestell/Crane carrier/Châssis porteur/Autotelaio/Chasis/Шасси

	 min. km/h МИН.	 max. km/h МАКС.	 %	
385/95 R 25 (14.00 R 25)	1,95	80	41	6 / R2
445/95 R 25 (16.00 R 25)	2,12	85	37	

Theoretisches Steigvermögen / Theoretical gradeability / Aptitude théorique en pente / Inclinación teórica / Capacidad de traslación teórica en pendiente / теоретическая способность подъема

Kranoberwagen/Crane superstructure/Partie tournante/Torretta/Superestructura/Поворотная часть

Antriebe / Drive Mécanismes / Meccanismi Аccionamiento / Приводы	stufenlos / infinitely variable en continu / continuo regulable sin escalonamiento / бесступенчато	Seil ø / Seillänge / Rope diameter / length Diamètre / Longueur du câble / Diametro / lunghezza fune Diámetro / longitud cable / Диаметр/длина	Max. Seilzug / Max. single line pull Effort au brin maxi. / Mass. tiro diretto fune Tiro máx. en cable / Макс. тяговое усилие
	m/min für einfachen Strang / single line 0 – 111 m/min au brin simple / per tiro diretto / a tiro directo м/мин при однократной запасовке	15 mm / 185 m	48 kN
	m/min für einfachen Strang / single line 0 – 111 m/min au brin simple / per tiro diretto / a tiro directo м/мин при однократной запасовке	15 mm / 185 m	48 kN
	0 – 1,9 min ⁻¹ об/мин		
	ca. 65 s bis 83° Auslegerstellung / approx. 65 seconds to reach 83° boom angle env. 65 s jusqu'à 83° / circa 65 secondi fino ad un'angolazione del braccio di 83° aprox. 65 segundos hasta 83° de inclinación de pluma / ок. 65 сек. до выставления стрелы на 83°		
	ca. 280 s für Auslegerlänge 8,2 m – 36 m / approx. 280 seconds for boom extension from 8,2 m – 36 m env. 280 s pour passer de 8,2 m – 36 m / circa 280 secondi per passare dalla lunghezza del braccio di 8,2 m – 36 m aprox. 280 segundos para telescopar la pluma de 8,2 m – 36 m / ок. 280 сек. до выдвигения от 8,2 м до 36 м		

Gewichte / Weights

Poids / Pesi

Pesos / Нагрузки

Achse / Axle / Essieu / Asse / Eje / Мосты

Achse / Axle Essieu / Asse Eje / Мосты	1	2	3	Gesamtgewicht / Total weight t Poids total / Peso totale t Peso total / Общий вес, т		
t	12	12	12	36	6,5	13 m

Sonderballast für 11 t Achslast Special ballast for 11 t axle load

Lest spécial pour charge d'essieu de 11 t /

Zavorra speciale per carico asse 11 t

Contrapeso especial para 11 t de peso por eje

Специальный балласт для нагрузки на ось 11 т

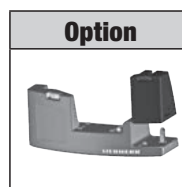
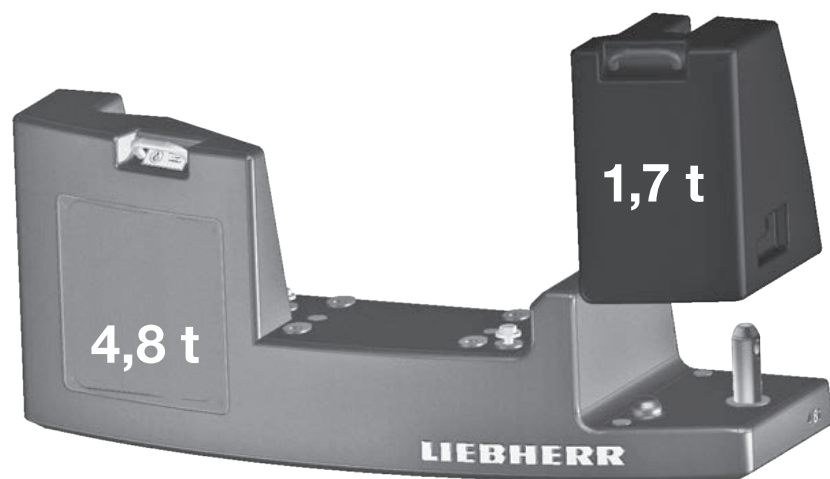

Grundballast · Basic counterweight

Contrepoids de base de · Zavorra base

Contrapeso base · Основной противовес

4,8 t

Zusatzballast · Additional counterweight

Contrepoids additionnel · Zavorra addizionale

Contrapeso adicional

Дополнительный противовес

1,7 t



Gesamt · Total · Total

Totale · Total · Bcero

6,5 t

Ballastiereinrichtung nicht erhältlich · Ballasting device not available · Dispositif de lestage non disponible · Dispositivo di zavorramento non disponibile
Dispositivo para montaje de contrapeso no disponible · Приспособление для балластирования не поставляется

Achse / Axle / Essieu / Asse / Eje / Мосты

Achse / Axle Essieu / Asse Eje / Мосты	1	2	3	Gesamtgewicht / Total weight t Poids total / Peso totale t Peso total / Общий вес, т		
t	11	11	11	33	4,8*	—

Option · optional · en option · optional · opcional · по заказу

Auslegersysteme / Boom/jib combinations

Configurations de flèche / Sistema braccio

Sistemas de pluma / Стреловые системы

T Teleskopausleger / Telescopic boom / Flèche télescopique / Braccio telescopico / Pluma telescópica / Телескопическая стрела

K Mechanische Klappspitze / Mechanical swing away jib / Fléchette pliante mécanique / Falcone meccanico
Plumín lateral mecánico / Механический удлинитель

HK Mechanisch verstellbare Montagespitze / Mechanically adjustable assembly jib / Fléchette de montage réglable mécaniquement
Falconcino da montaggi orientabile meccanicamente / Plumín de montaje regulable mecánicamente / Монтажный удлинитель стрелы

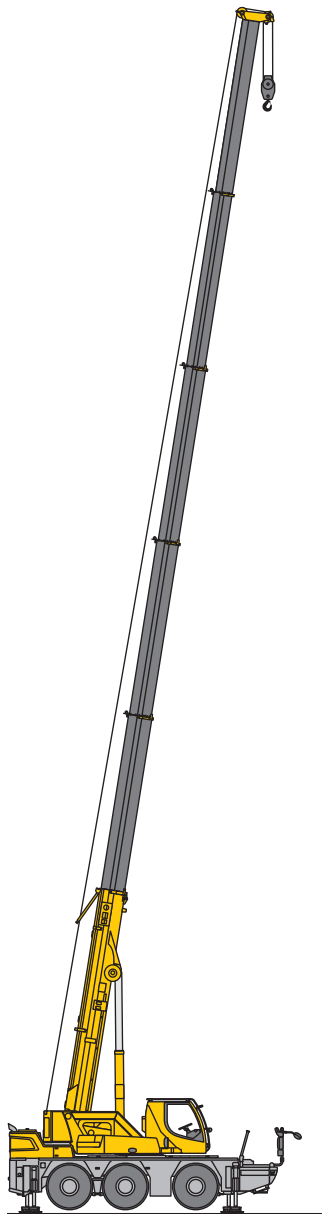

T



23 – 35

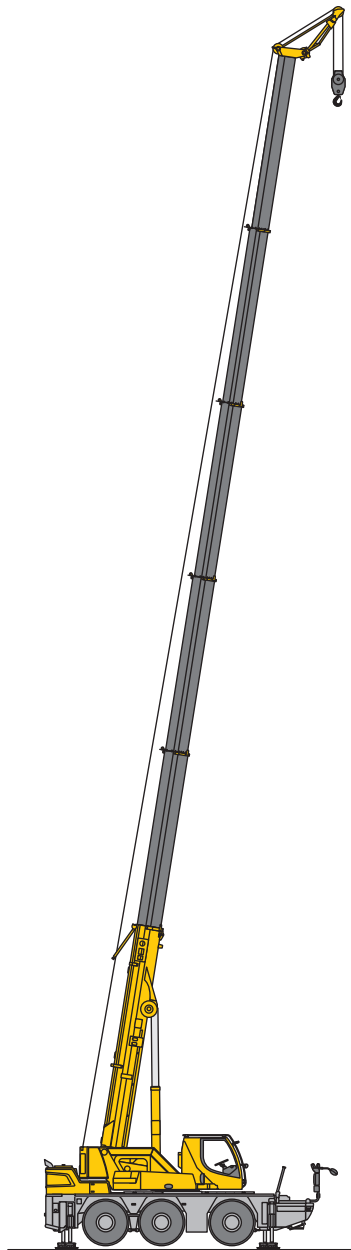

THK

41 – 43

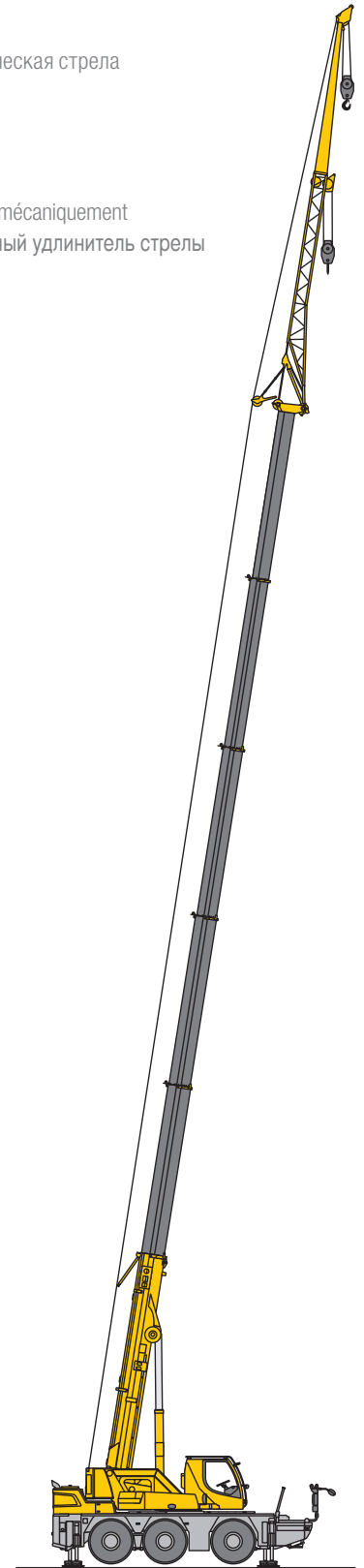

TK

44 – 48

S3194



Traglasten / Lifting capacities

Forces de levage / Portate

Tablas de carga / Грузоподъемность

T



	8,2 m	11 m	13,8 m	16,5 m	19,3 m	22,1 m	24,9 m	27,7 m	30,4 m	33,2 m	36 m	
3	44,4	42,9	40	33,5	30	25,5	20,4					3
3,5	40,5	40,3	38,7	33,8	29,5	25,2	19,9					3,5
4	36,9	36,6	36	33,6	29,1	24,9	19,6	15,8				4
4,5	33,1	33,4	32,8	31,6	28,7	24,4	19,6	15,7	13			4,5
5	29,5	29,9	29,6	28,9	27,8	24	19,3	15,7	13	10,6		5
6		24,2	24,3	24,3	23,6	22,7	18,6	15,2	12,9	10,5	8,2	6
7		19,7	19,9	19,9	19,6	18,5	17,4	14,5	12,5	10,3	8,1	7
8		16	16,3	16,7	16,3	15,4	14,6	13,6	11,9	9,9	8	8
9			13,6	13,7	13,6	13,1	12,5	12,3	11,2	9,5	7,8	9
10			11,4	11,5	11,4	11,2	11,3	10,7	10,2	9	7,6	10
11			9,8	9,9	9,8	10	9,9	9,4	9	8,6	7,3	11
12				8,6	8,6	8,7	8,6	8,3	8,2	7,9	7,1	12
13				7,6	7,8	7,7	7,5	7,6	7,4	7,1	6,8	13
14				6,8	7	6,9	6,8	6,8	6,6	6,6	6,4	14
15					6,3	6,1	6,2	6,1	6,1	6,1	5,8	15
16					5,6	5,6	5,6	5,6	5,5	5,5	5,3	16
17						5,2	5,1	5,1	5	4,9	4,7	17
18						4,8	4,7	4,7	4,5	4,4	4,2	18
19						4,4	4,3	4,3	4,2	4,1	3,9	19
20							3,9	3,9	3,8	3,7	3,5	20
21							3,6	3,6	3,5	3,4	3,2	21
22							3,4	3,3	3,2	3,1	2,9	22
23								3,1	3	2,9	2,7	23
24								2,9	2,7	2,7	2,5	24
25								2,7	2,5	2,5	2,3	25
26									2,3	2,3	2,1	26
27									2,2	2,1	1,9	27
28									2	1,9	1,7	28
29										1,8	1,6	29
30										1,6	1,5	30
31											1,3	31
32											1,2	32
33											1,1	33

t_260_001_00021_00_000

Traglasten / Lifting capacities

Forces de levage / Portate

Tablas de carga / Грузоподъемность

T

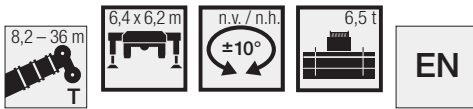

Lift height (m)	8,2 m		11 m	13,8 m	16,5 m	19,3 m	22,1 m	24,9 m	27,7 m	30,4 m	33,2 m	36 m	Lift height (m)
	*												
3	50	45	42,9	40	33,5	30	25,5	20,4					3
3,5	43,4	41,3	41	38,7	33,8	29,5	25,2	19,9					3,5
4	38	37,3	37	36	33,6	29,1	24,9	19,6	15,8				4
4,5	33,7	33,6	33,8	32,8	31,6	28,7	24,4	19,6	15,7	13			4,5
5	30,1	30	30,3	29,9	28,9	27,8	24	19,3	15,7	13	10,6		5
6			24,9	24,8	25	23,6	22,7	18,6	15,2	12,9	10,5	8,2	6
7			20,4	20,7	20,1	19,6	18,5	17,4	14,5	12,5	10,3	8,1	7
8			16	16,3	16,7	16,3	15,4	14,6	13,6	11,9	9,9	8	8
9				13,6	13,7	13,6	13,1	12,5	12,3	11,2	9,5	7,8	9
10				11,4	11,5	11,4	11,2	11,3	10,7	10,2	9	7,6	10
11				9,8	9,9	9,8	10	9,9	9,4	9	8,6	7,3	11
12					8,6	8,6	8,7	8,6	8,3	8,2	8	7,1	12
13					7,6	7,8	7,7	7,5	7,6	7,5	7,1	6,8	13
14					6,8	7	6,9	6,8	6,8	6,6	6,6	6,4	14
15						6,3	6,1	6,3	6,1	6,1	6,1	5,9	15
16						5,7	5,6	5,7	5,6	5,5	5,5	5,3	16
17							5,2	5,1	5,2	5	5	4,8	17
18							4,8	4,7	4,7	4,6	4,5	4,3	18
19							4,4	4,3	4,3	4,2	4,1	3,9	19
20								4	4	3,8	3,8	3,6	20
21								3,7	3,7	3,5	3,5	3,3	21
22								3,4	3,4	3,3	3,2	3	22
23									3,1	3	2,9	2,8	23
24									2,9	2,8	2,7	2,5	24
25									2,7	2,6	2,5	2,3	25
26										2,4	2,3	2,1	26
27										2,2	2,1	2	27
28										2,1	2	1,8	28
29											1,8	1,6	29
30											1,7	1,5	30
31												1,4	31
32												1,3	32
33												1,1	33

* 180° = nach vorne · over front · en avant · sulla parte anteriore · hacia delante · стрела повернута вперед

t_260_001_00007_00_000 / 00001_00_000

Traglasten / Lifting capacities

Forces de levage / Portate

Tablas de carga / Грузоподъемность

T

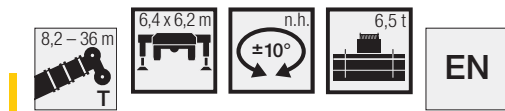

	8,2 m	11 m	13,8 m	16,5 m	19,3 m	22,1 m	24,9 m	27,7 m	30,4 m	33,2 m	36 m	
3	45	42,9	40	33,5	30	25,5	20,4					3
3,5	41,3	41	38,7	33,8	29,5	25,2	19,9					3,5
4	37,3	37	36	33,6	29,1	24,9	19,6	15,8				4
4,5	33,6	33,8	32,8	31,6	28,7	24,4	19,6	15,7	13			4,5
5	30	30,3	29,9	28,9	27,8	24	19,3	15,7	13	10,6		5
6		24,9	24,8	25	24,7	22,9	18,6	15,2	12,9	10,5	8,2	6
7		20,9	21,1	21,1	20,9	21	17,7	14,5	12,5	10,3	8,1	7
8		17,9	18,1	18	18,3	18,1	16,5	13,7	11,9	9,9	8	8
9			15,8	15,7	16,1	15,4	14,5	12,9	11,2	9,5	7,8	9
10			13,3	13,5	13,4	13,1	12,4	11,9	10,6	9	7,6	10
11			11,3	11,4	11,3	11,1	10,8	10,8	9,9	8,6	7,3	11
12				9,8	9,7	9,6	9,8	9,5	9,1	8,2	7,1	12
13				8,6	8,5	8,8	8,6	8,4	8,1	7,8	6,8	13
14				7,6	7,6	7,8	7,6	7,4	7,4	7,2	6,5	14
15					7	6,9	6,7	6,8	6,7	6,5	6,3	15
16					6,3	6,2	6,2	6,2	6	6	5,9	16
17						5,6	5,7	5,6	5,6	5,6	5,4	17
18						5,1	5,2	5,1	5,1	5,1	4,9	18
19						4,7	4,8	4,8	4,7	4,6	4,4	19
20							4,4	4,4	4,3	4,2	4	20
21							4,1	4,1	3,9	3,9	3,7	21
22							3,8	3,8	3,6	3,6	3,4	22
23								3,5	3,4	3,3	3,1	23
24								3,2	3,1	3	2,9	24
25								3	2,9	2,8	2,6	25
26									2,7	2,6	2,4	26
27									2,5	2,4	2,2	27
28									2,3	2,2	2	28
29										2,1	1,9	29
30										1,9	1,7	30
31											1,6	31
32											1,5	32
33											1,3	33

t_260_001_00004_00_000

Traglasten / Lifting capacities

Forces de levage / Portate

Tablas de carga / Грузоподъемность

T



	8,2 m	11 m	13,8 m	16,5 m	19,3 m	22,1 m	24,9 m	27,7 m	30,4 m	33,2 m	36 m	
3	38,3	38,1	37,9	33,5	30	25,5	20,4					3
3,5	34,5	34,7	34,5	32,5	28,9	25,2	19,9					3,5
4	30,4	30,8	29,3	26,9	25,6	23,6	19,6	15,8				4
4,5	26,7	26,3	24,7	23,5	22	20,4	19	15,7	13			4,5
5	22,7	22,4	21,5	20,5	19,2	17,9	17	15,6	13	10,6		5
6		16,8	16,9	16,1	15,2	14,6	14	13,1	12,4	10,5	8,2	6
7		12,9	13,3	13,1	12,4	12,3	11,6	11,2	10,7	10,1	8,1	7
8		10,3	10,7	10,7	10,9	10,4	10	9,6	9,3	8,7	8	8
9			8,8	9,2	9,1	8,9	8,8	8,4	8,1	7,8	7,3	9
10			7,4	7,8	7,8	7,9	7,6	7,5	7,1	6,8	6,4	10
11			6,4	6,7	6,7	6,8	6,8	6,6	6,3	6	5,7	11
12				5,8	5,9	6	5,9	5,9	5,6	5,3	5	12
13				5,2	5,2	5,3	5,2	5,2	5	4,8	4,4	13
14				4,6	4,6	4,7	4,6	4,5	4,4	4,3	4	14
15					4,1	4,2	4,1	4	3,9	3,8	3,6	15
16					3,7	3,8	3,7	3,6	3,5	3,4	3,2	16
17						3,4	3,3	3,3	3,2	3,1	2,9	17
18						3,1	3	3	2,9	2,8	2,6	18
19						2,8	2,8	2,7	2,6	2,5	2,3	19
20						2,5	2,5	2,5	2,4	2,3	2,1	20
21							2,3	2,3	2,1	2	1,9	21
22							2,1	2,1	1,9	1,9	1,7	22
23								1,9	1,7	1,7	1,5	23
24								1,7	1,6	1,5	1,3	24
25								1,6	1,4	1,3	1,2	25
26									1,3	1,2	1	26
27									1,1	1,1	0,9	27
28									1	1		28
29										0,8		29

t_260_001_00022_00_000

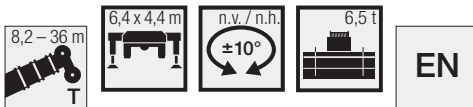

	8,2 m	11 m	13,8 m	16,5 m	19,3 m	22,1 m	24,9 m	27,7 m	30,4 m	33,2 m	36 m	
3	43,7	42,4	40	33,5	30	25,5	20,4					3
3,5	39,6	39,4	38,7	33,8	29,5	25,2	19,9					3,5
4	36,1	35,9	35,6	33,6	29,1	24,9	19,6	15,8				4
4,5	32,7	33	32,8	31,6	28,7	24,4	19,6	15,7	13			4,5
5	29,7	29,9	29,8	28,9	27,7	24	19,3	15,7	13	10,6		5
6		24,9	24,7	23,6	22,1	20,9	18,6	15,2	12,9	10,5	8,2	6
7		20,4	20,4	19,1	18,5	17,2	16,1	14,5	12,5	10,3	8,1	7
8		16	16,3	16,5	15,5	14,5	13,6	13	11,9	9,9	8	8
9			13,6	13,6	13,1	12,5	12,1	11,5	10,9	9,5	7,8	9
10			11,4	11,5	11,2	10,9	10,8	10,1	9,6	9	7,6	10
11			9,8	9,9	9,7	10	9,5	9	8,8	8,4	7,3	11
12				8,6	8,6	8,7	8,3	8	7,9	7,5	7,1	12
13				7,6	7,8	7,7	7,4	7,4	7,1	6,9	6,7	13
14				6,8	7	6,8	6,7	6,6	6,5	6,5	6,1	14
15					6,3	6,1	6,2	6	6	5,8	5,6	15
16					5,7	5,6	5,6	5,6	5,5	5,3	5	16
17						5,2	5,1	5,1	5	4,8	4,5	17
18						4,8	4,7	4,6	4,4	4,3	4	18
19						4,4	4,3	4,2	4,1	3,9	3,7	19
20							4	3,9	3,7	3,6	3,4	20
21							3,7	3,6	3,5	3,3	3,1	21
22							3,4	3,3	3,2	3,1	2,9	22
23								3,1	3	2,8	2,6	23
24								2,9	2,8	2,6	2,4	24
25								2,7	2,6	2,5	2,2	25
26									2,4	2,3	2,1	26
27									2,2	2,1	1,9	27
28									2,1	2	1,8	28
29										1,8	1,6	29
30										1,7	1,5	30
31											1,4	31
32											1,3	32
33											1,1	33

t_260_001_00002_00_000

Traglasten / Lifting capacities

Forces de levage / Portate

Tablas de carga / Грузоподъемность

T



	8,2 m	11 m	13,8 m	16,5 m	19,3 m	22,1 m	24,9 m	27,7 m	30,4 m	33,2 m	36 m	
3	19,3	17,7	16,3	14,4								3
3,5	17,1	15,8	14,6	13,4	12,2							3,5
4	14,3	13,9	13	12	11	10,3						4
4,5	12	12	11,7	10,9	9,9	9,6						4,5
5	10,1	10,5	10,3	10	9,4	8,9	8,1					5
6		8,1	8,2	8,2	7,9	7,6	7,2	6,6	5,9			6
7		6,3	6,6	6,8	6,5	6,4	6,1	5,8	5,5	5,2		7
8		5,1	5,4	5,6	5,5	5,4	5,2	4,9	4,6	4,4	4,1	8
9			4,4	4,7	4,6	4,6	4,4	4,2	3,9	3,7	3,4	9
10			3,7	3,9	3,8	4	3,8	3,7	3,4	3,2	2,9	10
11			3,2	3,4	3,3	3,5	3,3	3,2	2,9	2,8	2,5	11
12				2,9	2,9	3	2,9	2,8	2,5	2,4	2,1	12
13				2,6	2,5	2,6	2,5	2,4	2,2	2,1	1,8	13
14				2,3	2,2	2,3	2,2	2,1	1,9	1,8	1,5	14
15					1,9	2	1,9	1,9	1,6	1,5	1,3	15
16					1,7	1,8	1,7	1,6	1,4	1,3	1,1	16
17						1,6	1,5	1,4	1,2	1,1	0,8	17
18						1,4	1,3	1,2	1	0,9		18
19						1,2	1,1	1,1	0,9			19
20							1	0,9				20
21							0,8	0,8				21

t_260_001_00023_00_000

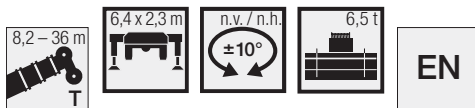

	8,2 m	11 m	13,8 m	16,5 m	19,3 m	22,1 m	24,9 m	27,7 m	30,4 m	33,2 m	36 m	
3	39,2	29,2	22	17,5	14,6	12,4	10,1					3
3,5	35,3	26,5	20,4	16,6	13,8	11,8	10,1					3,5
4	32	24,3	19	15,6	13	11,2	9,6	8,4				4
4,5	28,7	22,5	17,7	14,7	12,4	10,7	9,2	8,1	7			4,5
5	25,6	20,9	16,7	13,9	11,7	10,2	8,8	7,7	6,7	5,9		5
6		18,5	14,9	12,5	10,7	9,4	8,1	7,2	6,2	5,5	4,8	6
7		16,1	13,5	11,5	9,8	8,6	7,5	6,7	5,8	5,1	4,4	7
8		13,1	12,4	10,4	9,1	8	7	6,2	5,4	4,8	4,1	8
9			11,4	9,6	8,4	7,5	6,5	5,8	5,1	4,5	3,9	9
10			9,8	8,9	7,9	7	6,1	5,5	4,8	4,2	3,6	10
11			8,4	8,4	7,4	6,6	5,8	5,2	4,5	4	3,4	11
12				7,5	7	6,2	5,5	4,9	4,2	3,8	3,2	12
13				6,9	6,7	5,9	5,2	4,6	4	3,6	3	13
14				6,2	6,3	5,6	4,9	4,4	3,8	3,4	2,8	14
15					5,7	5,4	4,7	4,2	3,6	3,2	2,7	15
16					5,2	5,2	4,5	4	3,4	3	2,5	16
17						4,6	4,3	3,8	3,3	2,9	2,4	17
18						4,2	4,1	3,6	3,1	2,7	2,3	18
19						3,9	3,9	3,5	3	2,6	2,1	19
20							3,6	3,4	2,8	2,5	2	20
21							3,3	3,3	2,7	2,4	1,9	21
22							3,1	3,1	2,6	2,3	1,8	22
23								2,9	2,6	2,2	1,7	23
24								2,7	2,5	2,1	1,7	24
25								2,5	2,4	2	1,6	25
26									2,2	2	1,5	26
27									2,1	1,9	1,5	27
28									2	1,9	1,4	28
29										1,8	1,3	29
30										1,7	1,3	30
31											1,3	31
32											1,2	32
33											1,1	33

t_260_001_00003_00_000

Traglasten / Lifting capacities

Forces de levage / Portate

Tablas de carga / Грузоподъемность

T



	8,2 m			11 m			13,8 m			16,5 m			
	0° *	180° **	360°	0° *	180° **	360°	0° *	180° **	360°	0° *	180° **	360°	
3	20,6			14,5			10,5			8,3			3
3,5	16,6	12		14,2			10,2			8,1			3,5
4	13,2	10,7		13,2			10			7,9			4
4,5	10,9	9,4		11,1	9,8		9,8			7,8			4,5
5	9	8,4	5,8	9,2	8,7		9,2	8,8		7,7			5
5,5	7,8	7,6	5,1	8	7,9		8	8		7,5			5,5
6				7	7,2		7	7,4		7,1	7,3		6
6,5				6,2	6,7	4,2	6,3	6,8		6,4	7		6,5
7				5,5	6,1	3,7	5,6	6,3		5,7	6,5		7
8				4,3	5,3	3	4,4	5,4	3,2	4,6	5,6	3,1	8
9							3,7	4,5	2,6	3,8	4,8	2,8	9
10							3,1	4	2,1	3,3	4,1	2,4	10
11							2,7	3,5	1,8	2,8	3,7	2	11
12										2,4	3,3	1,7	12
13										2,1	3	1,4	13
14										1,9	2,7	1,2	14

0° = nach hinten · over rear · en arrière · sul posteriore · hacia atrás · стрела повернута назад
 180° ** = nach vorne · over front · en avant · sulla parte anteriore · hacia delante · стрела повернута вперед

t_260_001_00033_00_000 / 00031_00_000 / 00035_00_000

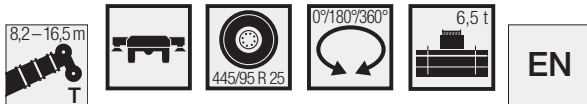

	8,2 m			11 m			13,8 m			16,5 m			
	0° *	180° **	360°	0° *	180° **	360°	0° *	180° **	360°	0° *	180° **	360°	
3	20,6			14,5			10,5			8,3			3
3,5	16,6	16		14,2			10,2			8,1			3,5
4	13,2	14,2		13,2			10			7,9			4
4,5	10,9	12,7		11,1	12,9		9,8			7,8			4,5
5	9	11,5	5,8	9,2	11,8		9,2	11,9		7,7			5
5,5	7,8	10,5	5,1	8	10,8		8	10,9		7,5			5,5
6				7	9,9		7	10		7,1	10		6
6,5				6,2	8,9	4,2	6,3	9		6,4	9,2		6,5
7				5,5	8,2	3,7	5,6	8,4		5,7	8,5		7
8				4,3	7,2	3	4,4	7,3	3,2	4,6	7,5	3,1	8
9							3,7	6,4	2,6	3,8	6,6	2,8	9
10							3,1	5,5	2,1	3,3	5,6	2,4	10
11							2,7	4,7	1,8	2,8	4,9	2	11
12										2,4	4,2	1,7	12
13										2,1	3,7	1,4	13
14										1,9	3,4	1,2	14

0° = nach hinten · over rear · en arrière · sul posteriore · hacia atrás · стрела повернута назад
 180° ** = nach vorne · over front · en avant · sulla parte anteriore · hacia delante · стрела повернута вперед

t_260_001_00043_00_000 / 00041_00_000 / 00045_00_000

Traglasten / Lifting capacities

Forces de levage / Portate

Tablas de carga / Грузоподъемность

T

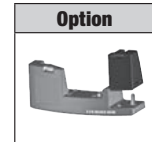

	8,2 m	11 m	13,8 m	16,5 m	19,3 m	22,1 m	24,9 m	27,7 m	30,4 m	33,2 m	36 m	
3	44,4	42,9	40	33,5	30	25,5	20,4					3
3,5	40,4	40,2	38,7	33,8	29,5	25,2	19,9					3,5
4	36,4	36,2	35,9	33,6	29,1	24,9	19,6	15,8				4
4,5	32,4	32,8	32,6	31,6	28,7	24,4	19,6	15,7	13			4,5
5	28,8	29,1	28,9	28,9	27,7	24	19,3	15,7	13	10,6		5
6		23,2	23,5	23,1	21,9	21	18,6	15,2	12,9	10,5	8,2	6
7		18,7	19	18,6	18	17	15,9	14,5	12,5	10,3	8,1	7
8		14,9	15,3	15,4	14,9	14,1	13,5	13	11,9	9,9	8	8
9			12,5	12,6	12,5	12	11,9	11,2	10,7	9,5	7,8	9
10			10,5	10,5	10,4	10,7	10,3	9,8	9,4	8,9	7,6	10
11			8,9	9	9,2	9,2	9	8,5	8,5	8	7,3	11
12				7,8	8,1	8	7,8	7,8	7,5	7,3	7	12
13				7,1	7,1	7	7	6,9	6,8	6,7	6,4	13
14				6,3	6,3	6,2	6,3	6,2	6,2	6,1	5,7	14
15					5,6	5,7	5,6	5,7	5,5	5,5	5,2	15
16					5,1	5,2	5,1	5,1	5	4,9	4,6	16
17						4,7	4,6	4,6	4,5	4,4	4,1	17
18						4,3	4,2	4,2	4,1	3,9	3,7	18
19						3,9	3,8	3,8	3,7	3,6	3,4	19
20							3,5	3,5	3,4	3,3	3,1	20
21							3,2	3,2	3,1	3	2,8	21
22							3	3	2,8	2,7	2,6	22
23								2,7	2,6	2,5	2,3	23
24								2,5	2,4	2,3	2,1	24
25								2,3	2,2	2,1	1,9	25
26									2	1,9	1,8	26
27									1,9	1,8	1,6	27
28									1,7	1,6	1,4	28
29										1,5	1,3	29
30										1,4	1,2	30
31											1,1	31
32											0,9	32
33											0,8	33

t_260_001_20021_00_000

Traglasten / Lifting capacities

Forces de levage / Portate

Tablas de carga / Грузоподъемность

T



EN

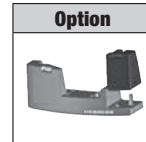

	8,2 m	11 m	13,8 m	16,5 m	19,3 m	22,1 m	24,9 m	27,7 m	30,4 m	33,2 m	36 m	
3	44,8	42,9	40	33,5	30	25,5	20,4					3
3,5	41,1	40,8	38,7	33,8	29,5	25,2	19,9					3,5
4	36,8	36,6	36	33,6	29,1	24,9	19,6	15,8				4
4,5	32,9	33,3	32,8	31,6	28,7	24,4	19,6	15,7	13			4,5
5	29,4	29,7	29,6	28,9	27,7	24	19,3	15,7	13	10,6		5
6		24,4	24,3	23,1	21,9	21	18,6	15,2	12,9	10,5	8,2	6
7		18,8	19,1	18,6	18	17	15,9	14,5	12,5	10,3	8,1	7
8		14,9	15,3	15,4	14,9	14,1	13,5	13	11,9	9,9	8	8
9			12,5	12,6	12,5	12	11,9	11,3	10,7	9,5	7,8	9
10			10,5	10,5	10,4	10,7	10,3	9,8	9,5	8,9	7,6	10
11			8,9	9	9,2	9,2	9	8,6	8,5	8,1	7,3	11
12				7,8	8,1	8	7,8	7,9	7,6	7,3	7	12
13				7,1	7,1	7	7	7	6,9	6,8	6,4	13
14				6,3	6,3	6,2	6,3	6,3	6,2	6,1	5,8	14
15					5,7	5,8	5,7	5,7	5,6	5,5	5,2	15
16					5,1	5,2	5,1	5,1	5	4,9	4,7	16
17						4,7	4,7	4,7	4,5	4,4	4,2	17
18						4,3	4,3	4,2	4,1	4	3,8	18
19						4	3,9	3,9	3,8	3,7	3,5	19
20							3,6	3,6	3,4	3,3	3,1	20
21							3,3	3,3	3,2	3,1	2,9	21
22							3	3	2,9	2,8	2,6	22
23								2,8	2,7	2,6	2,4	23
24								2,6	2,4	2,4	2,2	24
25								2,4	2,2	2,2	2	25
26									2,1	2	1,8	26
27									1,9	1,8	1,7	27
28									1,8	1,7	1,5	28
29										1,5	1,4	29
30										1,4	1,2	30
31											1,1	31
32											1	32
33											0,9	33

t_260_001_20001_00_000

Traglasten / Lifting capacities

Forces de levage / Portate

Tablas de carga / Грузоподъемность

T

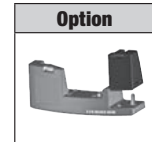
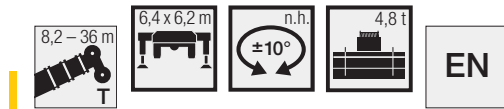

	8,2 m	11 m	13,8 m	16,5 m	19,3 m	22,1 m	24,9 m	27,7 m	30,4 m	33,2 m	36 m	
3	44,8	42,9	40	33,5	30	25,5	20,4					3
3,5	41,1	40,8	38,7	33,8	29,5	25,2	19,9					3,5
4	36,8	36,6	36	33,6	29,1	24,9	19,6	15,8				4
4,5	32,9	33,3	32,8	31,6	28,7	24,4	19,6	15,7	13			4,5
5	29,4	29,7	29,6	28,9	27,8	24	19,3	15,7	13	10,6		5
6		24,4	24,4	24,5	24,2	22,9	18,6	15,2	12,9	10,5	8,2	6
7		20,5	20,7	20,6	20,4	20,3	17,7	14,5	12,5	10,3	8,1	7
8		17,5	17,7	17,6	17,6	16,6	15,6	13,7	11,9	9,9	8	8
9			14,6	14,9	14,7	13,9	13,1	12,6	11,2	9,5	7,8	9
10			12,2	12,3	12,2	11,9	11,5	11,2	10,4	9	7,6	10
11			10,3	10,4	10,3	10,3	10,3	9,7	9,3	8,6	7,3	11
12				8,9	8,8	9,1	8,9	8,6	8,2	8,1	7,1	12
13				7,8	8	7,9	7,7	7,6	7,6	7,2	6,8	13
14				6,9	7,1	7	6,9	7	6,8	6,6	6,4	14
15					6,4	6,2	6,3	6,2	6,2	6,2	5,9	15
16					5,7	5,6	5,7	5,6	5,6	5,5	5,3	16
17						5,3	5,2	5,2	5	5	4,7	17
18						4,8	4,7	4,7	4,6	4,5	4,3	18
19						4,4	4,3	4,3	4,2	4,1	3,9	19
20							4	3,9	3,8	3,7	3,5	20
21							3,6	3,6	3,5	3,4	3,2	21
22							3,4	3,3	3,2	3,1	2,9	22
23								3,1	3	2,9	2,7	23
24								2,9	2,7	2,6	2,5	24
25								2,7	2,5	2,4	2,3	25
26									2,3	2,2	2,1	26
27									2,1	2,1	1,9	27
28									2	1,9	1,7	28
29										1,7	1,6	29
30										1,6	1,4	30
31											1,3	31
32											1,2	32
33											1,1	33

t_260_001_20004_00_000

Traglasten / Lifting capacities

Forces de levage / Portate

Tablas de carga / Грузоподъемность

T

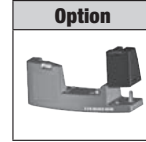

	8,2 m	11 m	13,8 m	16,5 m	19,3 m	22,1 m	24,9 m	27,7 m	30,4 m	33,2 m	36 m	
3	38,2	37,9	37,7	33,4	30	25,5	20,4					3
3,5	34,1	34,4	31,5	29,5	27,3	24,6	19,9					3,5
4	29,6	28,7	26,6	25,1	23,3	21,5	19,6	15,8				4
4,5	25,5	23,8	22,8	21,5	20	18,6	17,4	15,7	13			4,5
5	20,5	20,3	19,7	18,6	17,4	16,3	15,7	14,6	13	10,6		5
6		15,2	15,2	14,6	13,7	13,5	12,7	12,1	11,5	10,4	8,2	6
7		11,6	12	11,8	11,7	11,1	10,8	10,2	9,8	9,2	8,1	7
8		9,2	9,6	10	9,8	9,3	9,2	8,9	8,4	8	7,6	8
9			7,9	8,3	8,2	8,3	7,9	7,6	7,3	6,9	6,5	9
10			6,7	7	7	7,1	6,9	6,7	6,3	6	5,7	10
11			5,7	6	6	6,1	6	5,9	5,5	5,3	5	11
12				5,2	5,3	5,3	5,3	5,2	4,9	4,7	4,4	12
13				4,6	4,5	4,7	4,6	4,5	4,4	4,2	3,8	13
14				4,1	4	4,2	4	4	3,9	3,7	3,4	14
15					3,6	3,7	3,6	3,5	3,4	3,3	3	15
16					3,3	3,3	3,2	3,2	3,1	3	2,7	16
17						3	2,9	2,8	2,7	2,6	2,4	17
18						2,7	2,6	2,6	2,5	2,4	2,2	18
19						2,5	2,4	2,3	2,2	2,1	1,9	19
20							2,2	2,1	2	1,9	1,7	20
21							1,9	1,9	1,8	1,7	1,5	21
22							1,8	1,7	1,6	1,5	1,3	22
23								1,6	1,4	1,4	1,2	23
24								1,4	1,3	1,2	1	24
25								1,3	1,1	1,1	0,9	25
26									1	0,9		26
27									0,9	0,8		27

t_260_001_20022_00_000

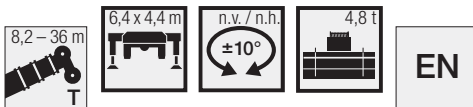

	8,2 m	11 m	13,8 m	16,5 m	19,3 m	22,1 m	24,9 m	27,7 m	30,4 m	33,2 m	36 m	
3	43,6	42,4	40	33,5	30	25,5	20,4					3
3,5	39,5	39,3	38,7	33,8	29,5	25,2	19,9					3,5
4	35,9	35,6	35,4	33,6	29,1	24,9	19,6	15,8				4
4,5	32,3	32,6	32,5	31,4	28,4	24,4	19,6	15,7	13			4,5
5	29,3	29,6	29,4	27,9	25,5	23,6	19,3	15,7	13	10,6		5
6		24,4	23,4	21,6	20,8	19,2	17,7	15,2	12,9	10,5	8,2	6
7		18,7	18,7	18,1	16,9	15,8	14,9	13,9	12,5	10,3	8,1	7
8		14,8	15,3	15,1	14,2	13,2	12,8	12,2	11,4	9,9	8	8
9			12,5	12,5	12	11,6	11,2	10,5	10,1	9,5	7,8	9
10			10,4	10,5	10,2	10,5	9,8	9,2	9	8,5	7,6	10
11			8,9	9	9,1	9,1	8,6	8,4	8	7,6	7,2	11
12				7,8	8	7,9	7,7	7,5	7,3	7,1	6,7	12
13				7,1	7,1	7	7	6,7	6,7	6,4	6	13
14				6,3	6,3	6,2	6,3	6,2	6,2	5,8	5,5	14
15					5,7	5,8	5,6	5,6	5,4	5,3	5	15
16					5,1	5,2	5,1	5	4,9	4,7	4,4	16
17						4,7	4,6	4,5	4,3	4,2	3,9	17
18						4,3	4,2	4,1	4	3,8	3,6	18
19						4	3,9	3,8	3,6	3,5	3,3	19
20							3,6	3,5	3,3	3,2	3	20
21							3,3	3,2	3,1	2,9	2,7	21
22							3	3	2,8	2,7	2,5	22
23								2,8	2,6	2,5	2,3	23
24								2,6	2,4	2,3	2,1	24
25								2,4	2,2	2,1	1,9	25
26									2,1	2	1,8	26
27									1,9	1,8	1,6	27
28									1,8	1,7	1,5	28
29										1,5	1,4	29
30										1,4	1,2	30
31											1,1	31
32											1	32
33											0,9	33

t_260_001_20002_00_000

Traglasten / Lifting capacities

Forces de levage / Portate

Tablas de carga / Грузоподъемность

T

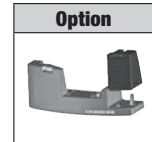

Option



	8,2 m	11 m	13,8 m	16,5 m	19,3 m	22,1 m	24,9 m	27,7 m	30,4 m	33,2 m	36 m	
3	18,5	17,2	15,6	14,1	12,8	12,3						3
3,5	15	14,5	13,9	12,5	11,4	11,2						3,5
4	12,5	12,3	11,9	11,5	10,7	10,2	9,6					4
4,5	10,5	10,5	10,3	10,2	9,7	9,3	8,8	8,1				4,5
5	8,8	9,2	9	9	8,6	8,3	7,9	7,5	6,7			5
6		7,1	7,1	7,2	6,9	6,7	6,4	6,1	5,7	5,4	5	6
7		5,5	5,8	5,9	5,7	5,6	5,3	5,1	4,7	4,5	4,1	7
8		4,4	4,6	4,9	4,7	4,7	4,4	4,3	4	3,7	3,4	8
9			3,8	4	3,9	4	3,8	3,6	3,3	3,2	2,8	9
10			3,2	3,4	3,3	3,4	3,2	3,1	2,8	2,7	2,4	10
11			2,7	2,9	2,8	2,9	2,8	2,7	2,4	2,3	2	11
12				2,5	2,4	2,5	2,4	2,3	2,1	1,9	1,7	12
13				2,1	2,1	2,2	2,1	2	1,8	1,6	1,4	13
14				1,9	1,8	1,9	1,8	1,7	1,5	1,4	1,1	14
15					1,6	1,7	1,5	1,5	1,3	1,1	0,8	15
16					1,4	1,5	1,3	1,3	1	0,9		16
17						1,2	1,1	1,1	0,8			17
18						1,1	1	0,9				18
19						0,9	0,8					19

t_260_001_20023_00_000

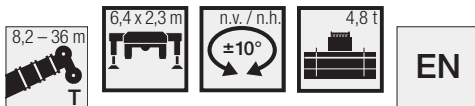

	8,2 m	11 m	13,8 m	16,5 m	19,3 m	22,1 m	24,9 m	27,7 m	30,4 m	33,2 m	36 m	
3	39	26,9	20,3	16,4	13,4	11,4	9,2					3
3,5	35,1	24,4	18,7	15,3	12,6	10,8	9,2					3,5
4	31,7	22,3	17,4	14,4	11,9	10,3	8,8	7,7				4
4,5	28	20,8	16,3	13,5	11,3	9,8	8,4	7,3	6,3			4,5
5	24,3	19,5	15,3	12,8	10,8	9,3	8	7	6,1	5,3		5
6		17,2	13,6	11,6	9,8	8,5	7,4	6,5	5,6	5	4,2	6
7		15,2	12,3	10,5	9	7,9	6,9	6	5,2	4,6	3,9	7
8		12,4	11,3	9,7	8,3	7,3	6,4	5,6	4,9	4,3	3,7	8
9			10,5	9	7,7	6,8	5,9	5,3	4,6	4	3,4	9
10			9	8,4	7,2	6,4	5,6	4,9	4,3	3,8	3,2	10
11			7,9	7,9	6,7	6	5,2	4,6	4	3,5	3	11
12				7,3	6,4	5,6	4,9	4,4	3,8	3,3	2,8	12
13				6,5	6	5,3	4,6	4,1	3,6	3,1	2,6	13
14				5,9	5,8	5,1	4,4	3,9	3,4	2,9	2,5	14
15					5,3	4,9	4,2	3,7	3,2	2,8	2,3	15
16					4,6	4,7	4	3,5	3	2,6	2,2	16
17						4,3	3,8	3,4	2,9	2,5	2	17
18						4	3,7	3,2	2,7	2,4	1,9	18
19						3,7	3,6	3,1	2,6	2,2	1,8	19
20							3,3	3	2,5	2,1	1,7	20
21							3,1	2,9	2,4	2	1,6	21
22							2,9	2,8	2,3	1,9	1,5	22
23								2,7	2,2	1,9	1,4	23
24								2,5	2,1	1,8	1,4	24
25								2,3	2,1	1,7	1,3	25
26									2	1,7	1,2	26
27									1,9	1,6	1,2	27
28									1,8	1,6	1,1	28
29										1,5	1,1	29
30										1,4	1	30
31											1	31
32											1	32
33											0,9	33

t_260_001_20003_00_000

Traglasten / Lifting capacities

Forces de levage / Portate

Tablas de carga / Грузоподъемность

T



EN

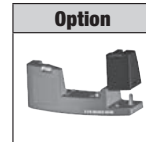

	8,2 m			11 m			13,8 m			16,5 m			
	0° *	180° **	360°	0° *	180° **	360°	0° *	180° **	360°	0° *	180° **	360°	
3	17,9	13,3		13,1			9,4			7,5			3
3,5	14,6	11,7		12,8	11,9		9,2			7,3			3,5
4	11,5	10,4	6,9	11,6	10,7		9			7,1			4
4,5	9,3	9	5,8	9,6	9,5		8,8	9,6		7	9,4		4,5
5	7,8	8,1	5	8	8,4	5,2	8,1	8,5		6,9	8,7		5
5,5	6,7	7,4	4,3	6,9	7,7	4,6	7	7,8		6,7	7,9		5,5
6				6	7	4	6,1	7,1	4	6,2	7,3		6
6,5				5,3	6,4	3,5	5,4	6,6	3,6	5,5	6,8	3,5	6,5
7				4,6	5,9	3,1	4,7	6,1	3,3	4,9	6,3	3,1	7
8				3,7	5,1	2,5	3,8	5,3	2,7	3,9	5,4	2,7	8
9							3,1	4,3	2,1	3,3	4,7	2,3	9
10							2,6	3,8	1,7	2,8	4	1,9	10
11							2,2	3,4	1,4	2,4	3,6	1,6	11
12										2	3,2	1,3	12
13										1,8	2,9	1,1	13
14										1,5	2,6	0,9	14

0° = nach hinten · over rear · en arrière · sul posteriore · hacia atrás · стрела повернута назад

180° ** = nach vorne · over front · en avant · sulla parte anteriore · hacia delante · стрела повернута вперед

t_260_001_20033_00_000 / 20031_00_000 / 20035_00_000



EN

	8,2 m			11 m			13,8 m			16,5 m			
	0° *	180° **	360°	0° *	180° **	360°	0° *	180° **	360°	0° *	180° **	360°	
3	17,9	17,6		13,1			9,4			7,5			3
3,5	14,6	15,6		12,8	15,9		9,2			7,3			3,5
4	11,5	13,9	6,9	11,6	14,1		9			7,1			4
4,5	9,3	12,4	5,8	9,6	12,7		8,8	12,8		7	12,5		4,5
5	7,8	11,3	5	8	11,5	5,2	8,1	11,6		6,9	11,7		5
5,5	6,7	10,3	4,3	6,9	10,6	4,6	7	10,7		6,7	10,8		5,5
6				6	9,7	4	6,1	9,8	4	6,2	10		6
6,5				5,3	8,7	3,5	5,4	8,8	3,6	5,5	9	3,5	6,5
7				4,6	8	3,1	4,7	8,2	3,3	4,9	8,3	3,1	7
8				3,7	6,5	2,5	3,8	6,9	2,7	3,9	7	2,7	8
9							3,1	5,7	2,1	3,3	5,9	2,3	9
10							2,6	4,8	1,7	2,8	5,1	1,9	10
11							2,2	4,1	1,4	2,4	4,3	1,6	11
12										2	3,7	1,3	12
13										1,8	3,3	1,1	13
14										1,5	2,9	0,9	14

0° = nach hinten · over rear · en arrière · sul posteriore · hacia atrás · стрела повернута назад

180° ** = nach vorne · over front · en avant · sulla parte anteriore · hacia delante · стрела повернута вперед

t_260_001_20043_00_000 / 20041_00_000 / 20045_00_000

Hubhöhen / Lifting heights

Hauteurs de levage / Altezze di sollevamento

Alturas de elevación / Высота подъема

T

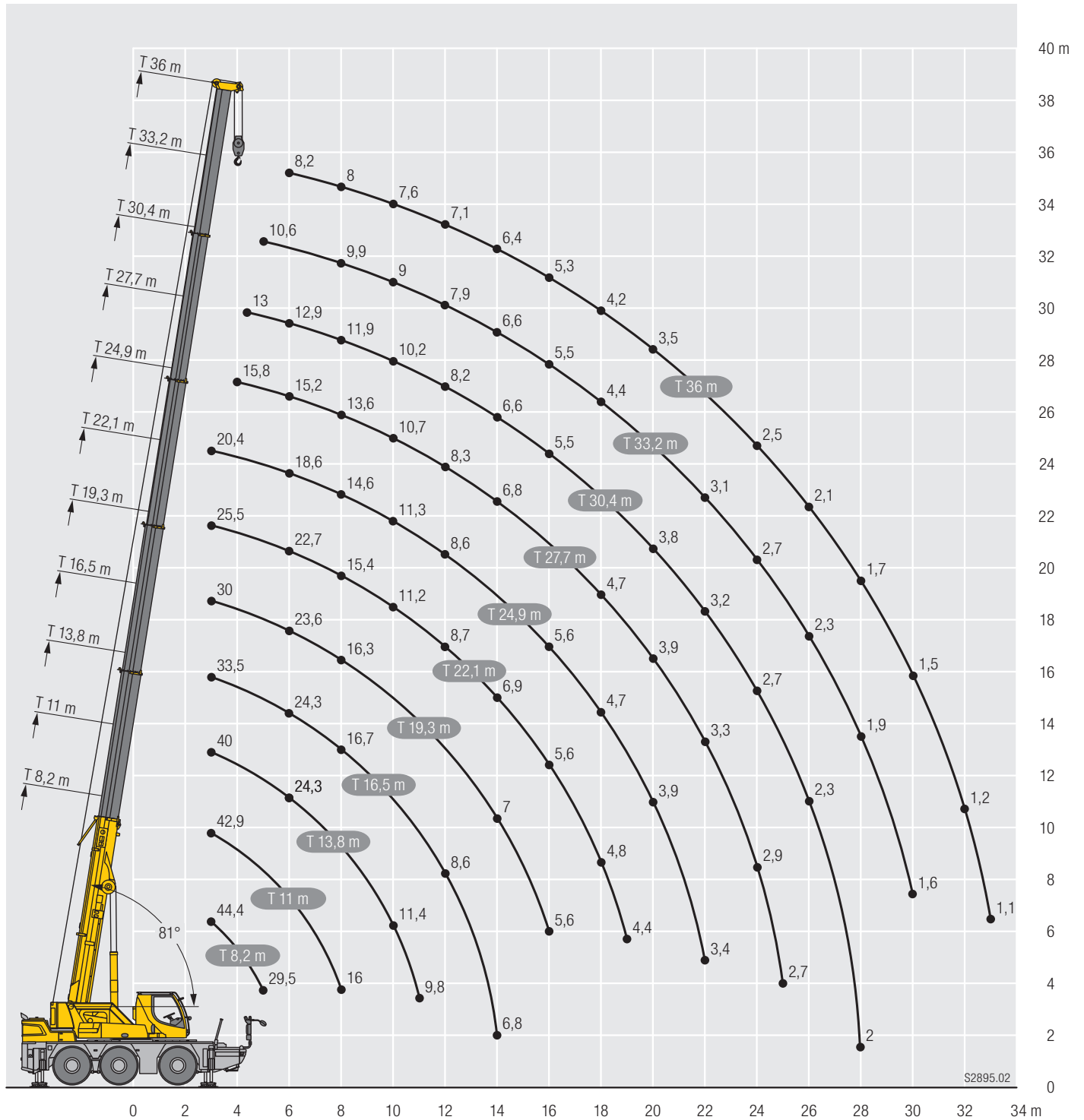

Teleskopierbare Lasten / Telescopic loads

Capacités de levage en télescopage / Portate del braccio in estensione

Cargas telescopables / Телескопируемые грузы

T

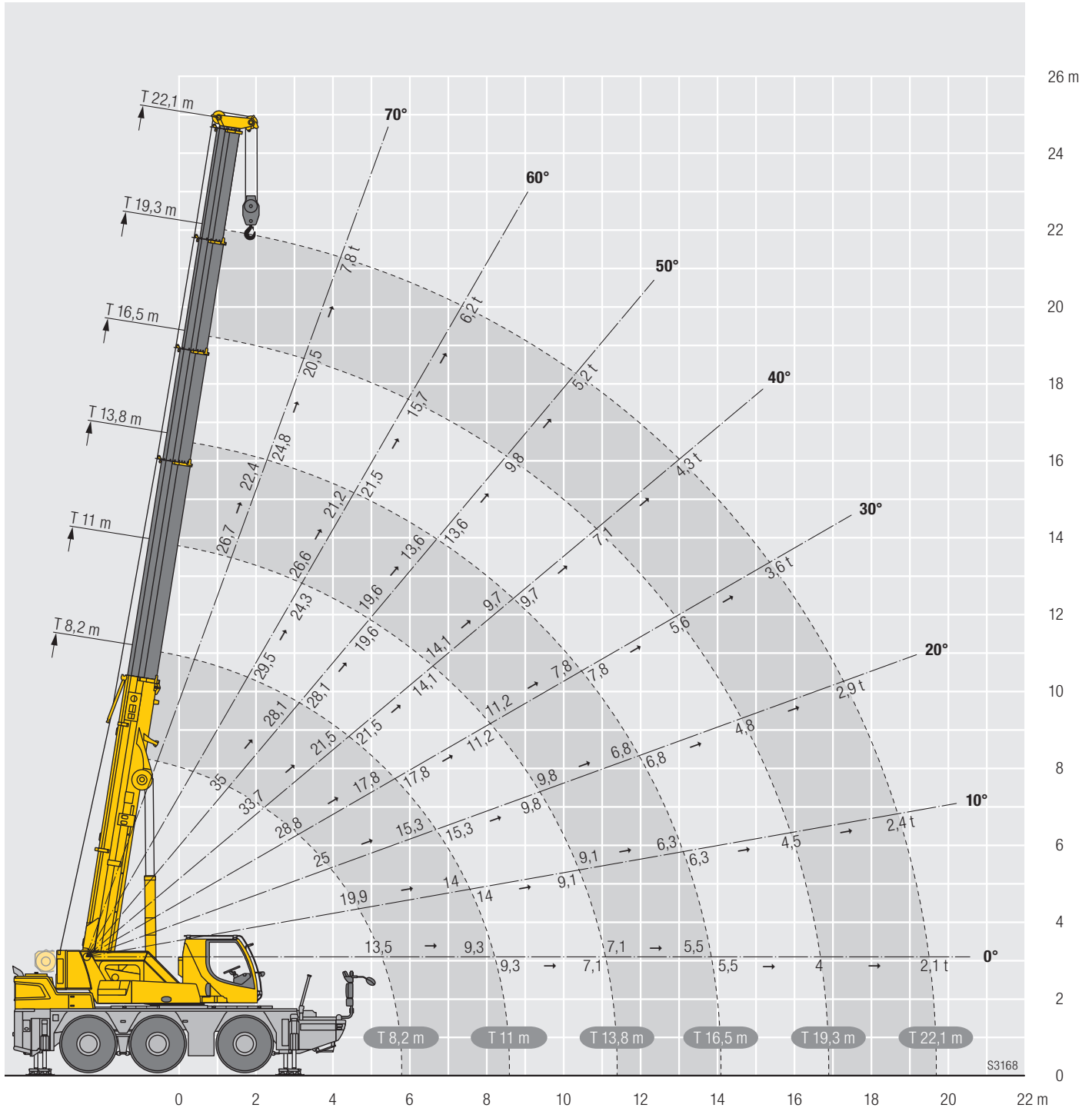

m	T-8,2	T-11	T-11	T-13,8	T-13,8	T-16,5	T-16,5	T-19,3	T-22,1
Tele 1	0%	0%	0%	0%	0%	0%	0% → 50%	→ 100%	
Tele 2	0%	0%	0%	0%	0%	0% → 50%	50%	50%	50%
Tele 3	0%	0%	0%	→ 50%	50%	50%	50%	50%	50%
Tele 4	0%	→ 50%	50%	50%	50%	50%	50%	50%	50%
Tele 5	0%	0%	0%	0%	0%	0%	0%	0%	0%

Teleskopierbare Lasten / Telescopic loads

Capacités de levage en télescopage / Portate del braccio in estensione

Cargas telescopables / Телескопируемые грузы

T

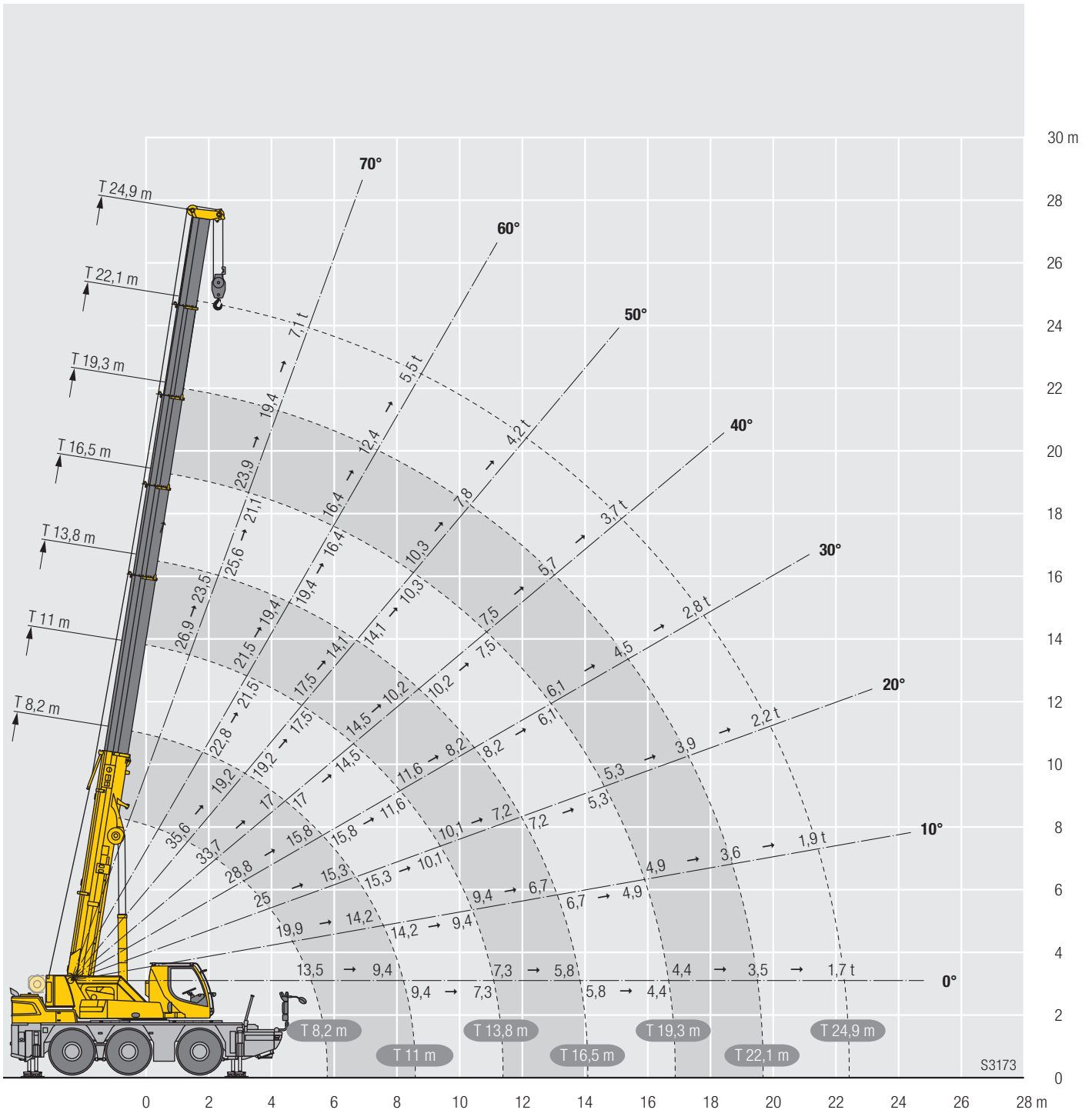
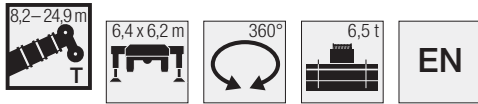

m	T-8,2	T-11,0	T-11,0	T-13,8	T-13,8	T-16,5	T-16,5	T-19,3	T-19,3	T-22,1	T-24,9
Tele 1	0%	0%	0%	0%	0%	0%	0%	0%	0%	50%	100%
Tele 2	0%	0%	0%	0%	0%	0%	0%	50%	50%	50%	50%
Tele 3	0%	0%	0%	0%	0%	50%	50%	50%	50%	50%	50%
Tele 4	0%	0%	50%	50%	50%	50%	50%	50%	50%	50%	50%
Tele 5	0%	50%	50%	50%	50%	50%	50%	50%	50%	50%	50%

Teleskopierbare Lasten / Telescopic loads

Capacités de levage en télescopage / Portate del braccio in estensione

Cargas telescopables / Телескопируемые грузы

T

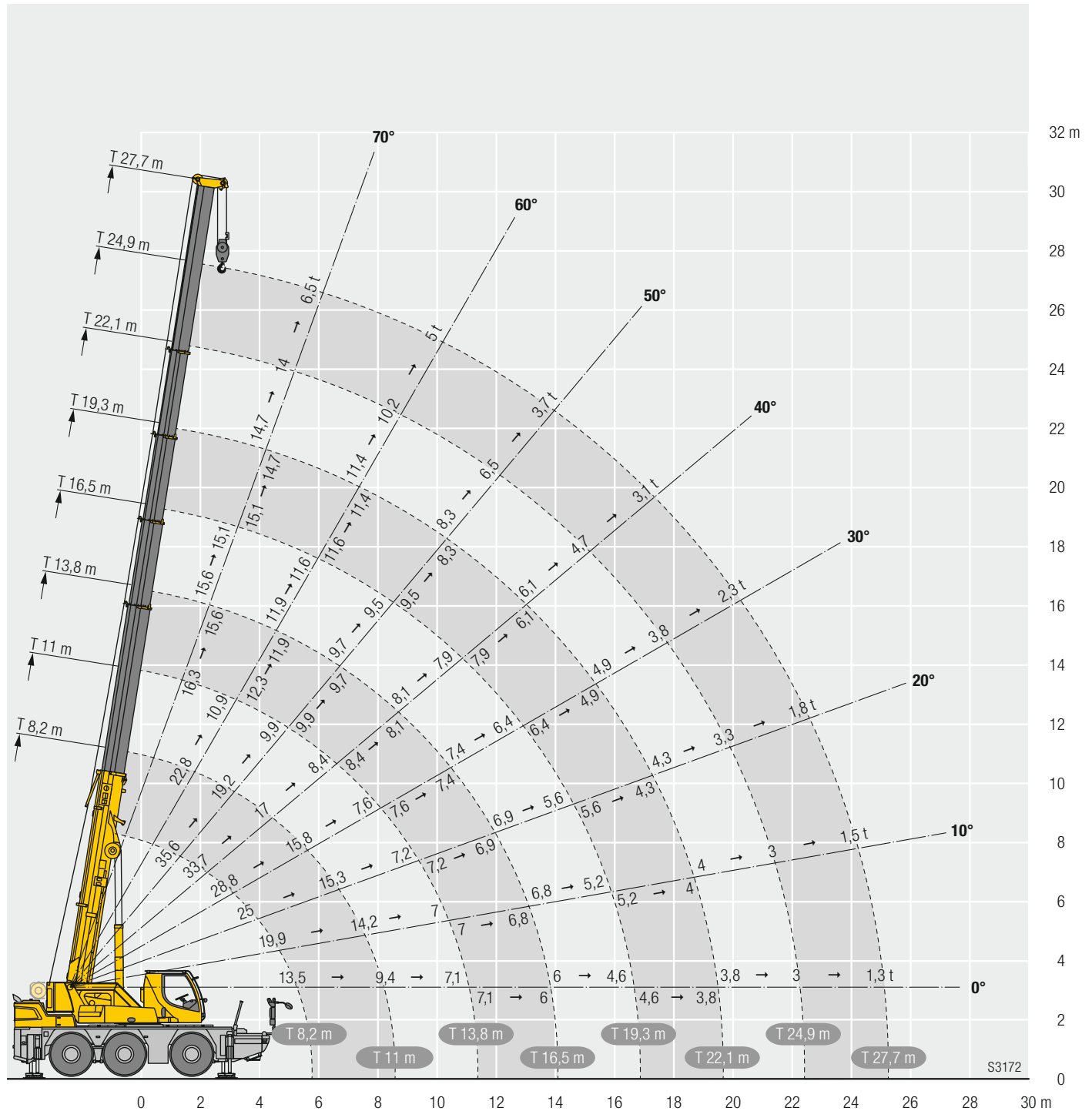
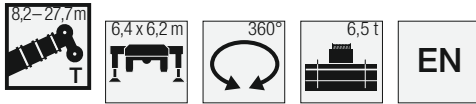

m	T-8,2	T-11,0	T-13,8	T-13,8	T-16,5	T-16,5	T-19,3	T-19,3	T-22,1	T-22,1	T-24,9	T-27,7
Tele 1	0%	0%	0%	0%	0%	0%	0%	0%	0%	0% → 50%	→ 100%	
Tele 2	0%	0%	0%	0%	0%	0%	0%	0% → 50%	50%	50%	50%	50%
Tele 3	0%	0%	0%	0%	0%	0% → 50%	50%	50%	50%	50%	50%	50%
Tele 4	0%	0%	0%	0% → 50%	50%	50%	50%	50%	50%	50%	50%	50%
Tele 5	0% → 50%	→ 100%	100%	100%	100%	100%	100%	100%	100%	100%	100%	100%

Teleskopierbare Lasten / Telescopic loads

Capacités de levage en télescopage / Portate del braccio in estensione

Cargas telescopables / Телескопируемые грузы

T

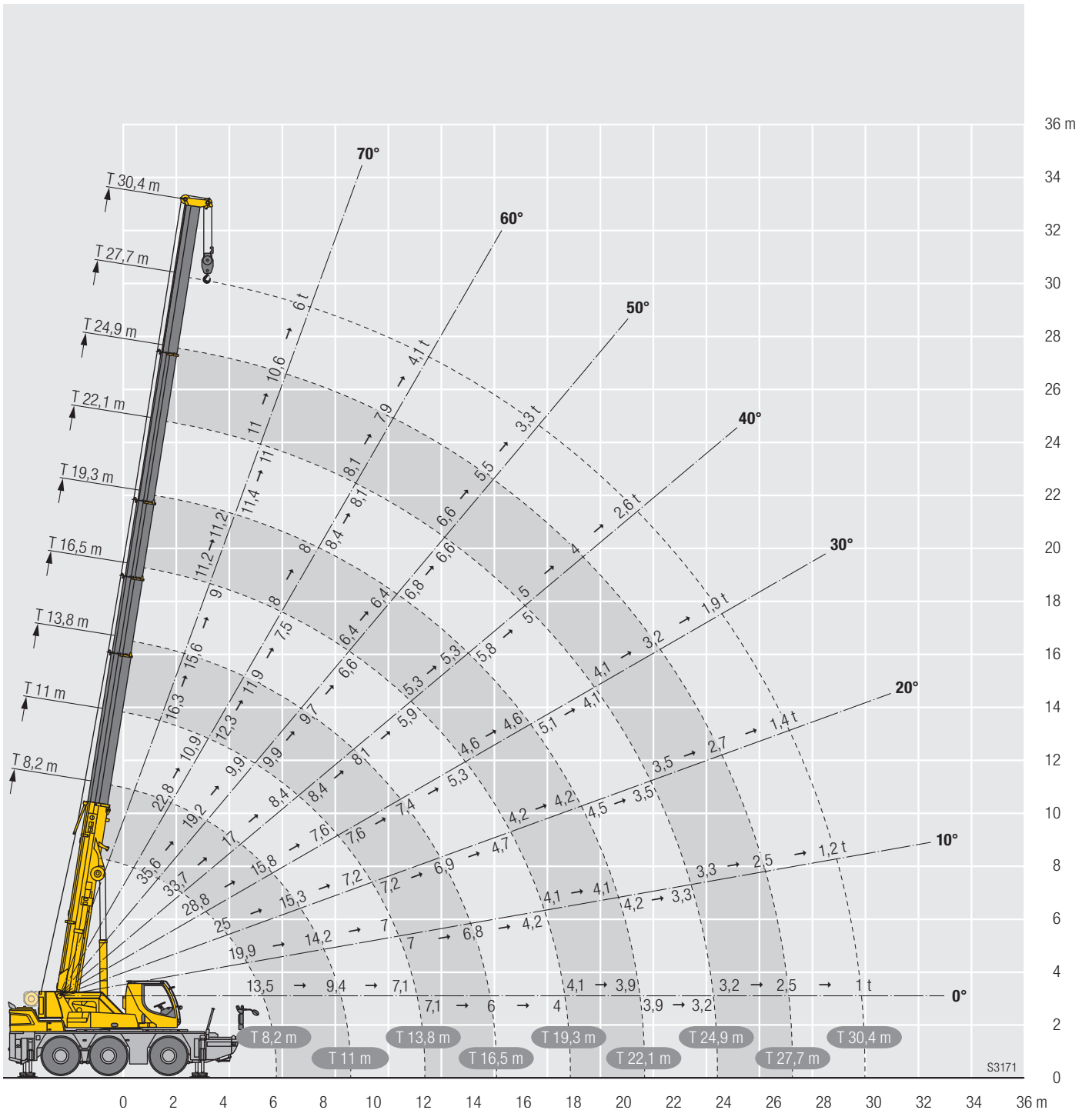
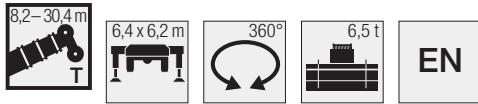

m	T-8,2	T-11,0	T-13,8	T-13,8	T-16,5	T-19,3	T-19,3	T-22,1	T-22,1	T-24,9	T-24,9	T-27,7	T-30,4
Tele 1	0%	0%	0%	0%	0%	0%	0%	0%	0%	0%	0%	0% → 50%	→ 100%
Tele 2	0%	0%	0%	0%	0%	0%	0%	0%	0%	0%	0% → 50%	50%	50%
Tele 3	0%	0%	0%	0%	0%	0%	0%	0% → 50%	50%	50%	50%	50%	50%
Tele 4	0%	0%	0%	0%	0% → 50%	→ 100%	100%	100%	100%	100%	100%	100%	100%
Tele 5	0%	0% → 50%	→ 100%	100%	100%	100%	100%	100%	100%	100%	100%	100%	100%

Teleskopierbare Lasten / Telescopic loads

Capacités de levage en télescopage / Portate del braccio in estensione

Cargas telescópicas / Телескопируемые грузы

T

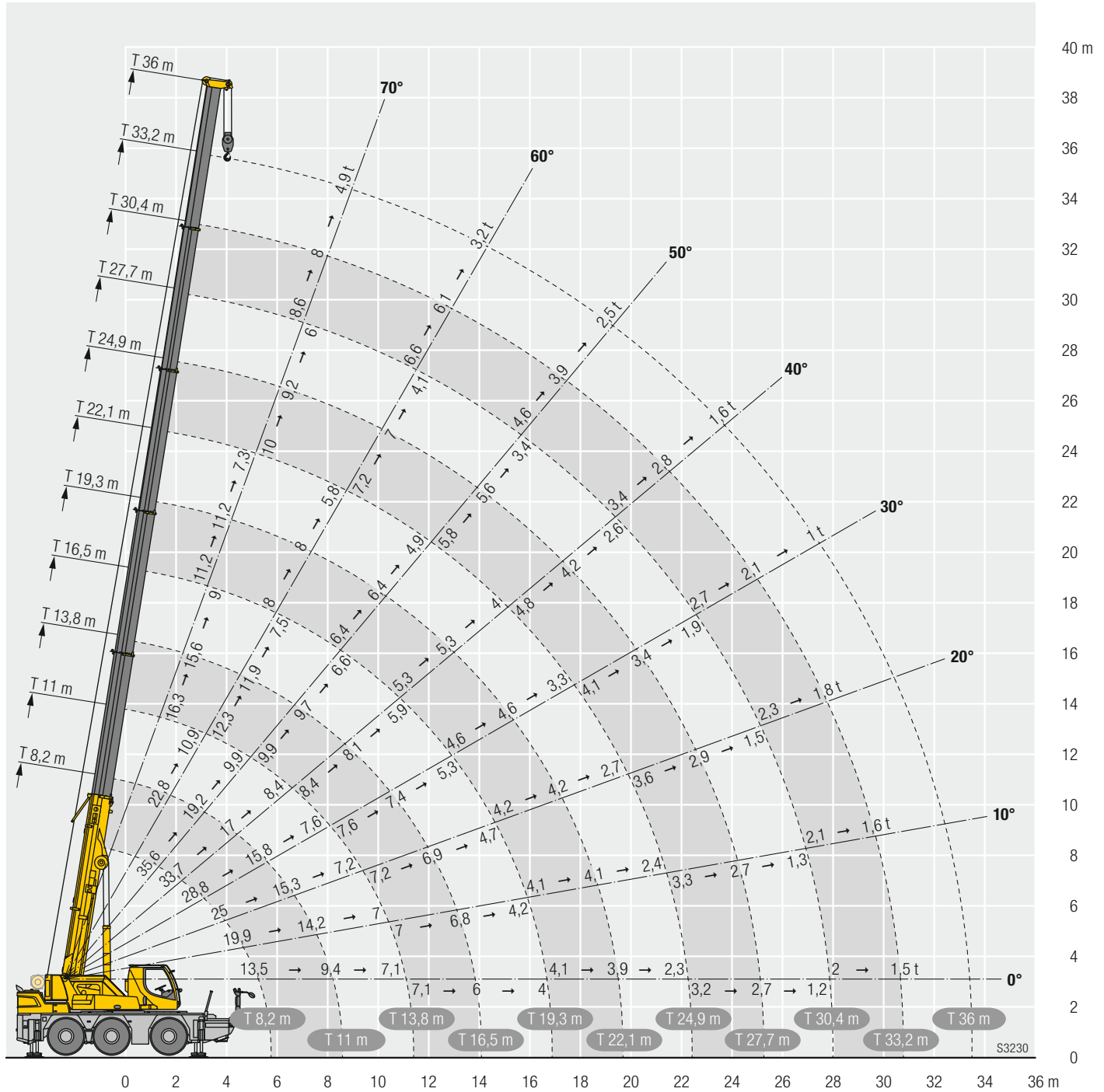
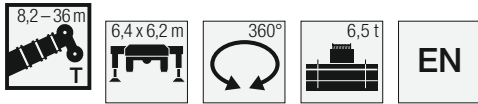

m	T-8,2	T-11,0	T-13,8	T-13,8	T-16,5	T-19,3	T-19,3	T-22,1	T-24,9	T-24,9	T-27,7	T-30,4	T-30,4	T-33,2	T-36,0
Tele 1	0%	0%	0%	0%	0%	0%	0%	0%	0%	0%	0%	0%	0%	0% → 50% → 100%	
Tele 2	0%	0%	0%	0%	0%	0%	0%	0%	0%	0%	0%	0% → 50% → 100%	100%	100%	100%
Tele 3	0%	0%	0%	0%	0%	0%	0%	0% → 50% → 100%	100%	100%	100%	100%	100%	100%	100%
Tele 4	0%	0%	0%	0%	0% → 50% → 100%	100%	100%	100%	100%	100%	100%	100%	100%	100%	100%
Tele 5	0% → 50% → 100%	100%	100%	100%	100%	100%	100%	100%	100%	100%	100%	100%	100%	100%	100%

Traglasten / Lifting capacities

Forces de levage / Portate

Tablas de carga / Грузоподъемность

THK



	8,2 m				11 m				13,8 m				16,5 m				19,3 m				22,1 m									
	1,5 m				1,5 m				1,5 m				1,5 m				1,5 m				1,5 m									
	0°	20°	40°	60°	0°	20°	40°	60°	0°	20°	40°	60°	0°	20°	40°	60°	0°	20°	40°	60°	0°	20°	40°	60°	0°	20°	40°	60°		
3			21,2	16,4			22,1	16,7			22,4	16,9			22,4	16,9				16,8								3		
3,5			25	20,8	16,2			21,6	16,5			22	16,7			22,1	16,7			21,6	16,6						16,3	3,5		
4			25	20,4	16,1			21,2	16,3			21,6	16,5			21,7	16,5			21,3	16,4						16,2	4		
4,5			24,6	20,1	16		25	20,8	16,1			21,2	16,3			21,4	16,3			21	16,3					20,2	16,1	4,5		
5	25	23,8	19,9	16		25	20,5	16,1			20,9	16,1			21	16,2			20,7	16,1						19,9	16	5		
6	23,9	23	19,8	15,9		23,8	19,9	15,9			23,9	20,3	15,9			20,4	15,9			20,1	15,8						19,2	15,8	6	
7	18,5	19,6	19,7	15,9	19,4	19,7	19,4	15,9			19,7	19,3	15,8			19,2	15,7			18,3	15,6						17,3	15,6	7	
8					16	16,2	16,3	15,9			16,3	16,4	15,6		16	16,2	15,6			15,2	15,1						14,7	14,5	8	
9					13	13,1	13,2	13,3			12,3	13,2	13,4	13,5			13,4	13,3	13,4		12,8	13,3	13,1				12,7	12,7	9	
10					10,7	11	11	11			11,2	11,3	11,2	11,2			11,4	11,4	11,2		11,3	11,4	11,4				11	11,2	10	
11											9,6	9,7	9,8	9,7			9,7	9,8	9,9		9,6	9,7	9,8			9,3	9,5	9,6	11	
12											8,4	8,4	8,5	8,5			8,4	8,5	8,6		8,3	8,4	8,5			8,2	8,3	8,3	12	
13												7,4	7,4				7,3	7,4	7,5		7,3	7,3	7,4			7,4	7,3	7,3	13	
14																	6,5	6,6	6,6	6,6		6,7	6,5	6,5	6,5		6,6	6,7	6,7	14
15																	5,8	5,8	5,9	5,9		6	6	6	6		5,9	6	6	15
16																					5,4	5,4	5,4	5,5		5,2	5,3	5,3	5,4	16
17																					4,9	4,9	4,9	4,9		4,7	4,8	4,8	4,8	17
18																					4,4	4,4	4,5	4,5		4,3	4,3	4,4	4,4	18
19																										4	4	4	4	19
20																										3,7	3,8	3,8	3,8	20
21																										3,4	3,5	3,5	3,5	21

t_260_002_01301_00_000 / 01302_00_000 / 01303_00_000 / 01304_00_000



	24,9 m				27,7 m				30,4 m				33,2 m				36 m													
	1,5 m				1,5 m				1,5 m				1,5 m				1,5 m													
	0°	20°	40°	60°	0°	20°	40°	60°	0°	20°	40°	60°	0°	20°	40°	60°	0°	20°	40°	60°	0°	20°	40°	60°						
4,5				15,4																								4,5		
5				15,3				12																					5	
6				17,1	15,1			12,1	13,7																				6	
7				16,2	14,4			13,4	13,2				11,4	11,4							9								7	
8				14,2	13,7			12,5	12,3				10,8	10,8						8,7	8,6						7,3	8		
9				12,1	12,2			11,5	11,5				10,1	10,1						8,3	8,3					7,1	7	9		
10				10,5	10,5			10,1	10,2				9,4	9,3						8	7,9					6,8	6,8	10		
11				9,3	9,4			8,9	8,9				8,6	8,7						7,6	7,6					6,6	6,5	11		
12				8,2	8,2			8	8				7,6	7,7						7,3	7,2					6,3	6,2	12		
13				7,3	7,4	7,4		7,1	7,2				6,9	7						6,7	6,7					6	6	13		
14				6,4	6,5	6,6		6,3	6,3	6,4			6,3	6,4						6	6,1					5,8	5,8	14		
15				5,8	5,8	5,8		5,7	5,9	5,8			5,7	5,7						5,6	5,6					5,4	5,4	15		
16				5,2	5,3	5,3		5,1	5,2	5,3			5	5,2	5,2					5,2	5,2					4,9	4,9	16		
17				4,8	4,9	4,9		4,7	4,7	4,7			4,6	4,7	4,8					4,6	4,7					4,4	4,5	17		
18	4,4	4,4	4,4	4,5				4,4	4,4	4,3			4,3	4,3	4,3					4,1	4,1	4,2				4	4	18		
19	4	4	4	4				4	4	4			3,9	3,9	3,9					3,7	3,8	3,8				3,6	3,6	19		
20	3,6	3,7	3,7	3,7				3,6	3,7	3,7			3,5	3,5	3,6					3,4	3,4	3,5				3,2	3,2	3,3	20	
21	3,3	3,4	3,4	3,4				3,3	3,3	3,4	3,4			3,2	3,2	3,3				3,1	3,1	3,1				2,9	2,9	3	21	
22	3,1	3,1	3,1	3,1				3	3,1	3,1	3,1			2,9	3	3				2,8	2,8	2,9				2,6	2,6	2,7	22	
23	2,8	2,8	2,8	2,8				2,8	2,8	2,8	2,8			2,6	2,7	2,7	2,7			2,6	2,6	2,6				2,4	2,4	2,4	23	
24			2,6	2,6	2,6			2,5	2,6	2,6	2,6			2,4	2,4	2,4	2,5			2,3	2,3	2,4				2,2	2,2	2,2	24	
25								2,3	2,3	2,4	2,4			2,2	2,2	2,2	2,2			2,1	2,1	2,1	2,2			1,9	2	2	25	
26								2,1	2,2	2,2	2,2			2	2	2	2			1,9	1,9	1,9	1,9			1,7	1,8	1,8	26	
27														1,8	1,8	1,8	1,8			1,7	1,7	1,7	1,8			1,6	1,6	1,6	27	
28														1,6	1,7	1,7	1,7			1,5	1,6	1,6	1,6			1,3	1,4	1,4	28	
29														1,5	1,5	1,5	1,5			1,4	1,4	1,4	1,4			1,2	1,2	1,2	1,3	29
30																				1,2	1,3	1,3	1,3			1,1	1,1	1,1	1,1	30
31																				1,1	1,1	1,1	1,1			0,9	1	1	1	31
32																				1	1	1	1			0,8	0,8	0,8	0,9	32
33																										0,7	0,7	0,7	0,7	33
34																										0,6	0,6	0,6	0,6	34

t_260_002_01301_00_000 / 01302_00_000 / 01303_00_000 / 01304_00_000

Traglasten / Lifting capacities

Forces de levage / Portate

Tablas de carga / Грузоподъемность

THK

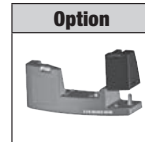

	8,2 m				11 m				13,8 m				16,5 m				19,3 m				22,1 m							
	1,5 m				1,5 m				1,5 m				1,5 m				1,5 m				1,5 m							
	0°	20°	40°	60°	0°	20°	40°	60°	0°	20°	40°	60°	0°	20°	40°	60°	0°	20°	40°	60°	0°	20°	40°	60°				
3			21,2	16,4			22,1	16,7			22,4	16,9			22,4	16,9				16,8					3			
3,5		25	20,8	16,2			21,6	16,5			22	16,7			22,1	16,7			21,6	16,6				16,3	3,5			
4		25	20,4	16,1			21,2	16,3			21,6	16,5			21,7	16,5			21,3	16,4				16,2	4			
4,5		24,6	20,1	16		25	20,8	16,1			21,2	16,3			21,4	16,3			21	16,3			20,2	16,1	4,5			
5	25	23,8	19,9	16		25	20,5	16,1			20,9	16,1			21	16,2			20,7	16,1			19,9	16	5			
6	22,8	22,8	19,8	15,9		23,2	19,9	15,9			23	20,3	15,9			20,4	15,9			19,9	15,8			19,2	15,8	6		
7	18,4	18,6	18,7	15,9	18,6	18,8	19	15,9			18,8	18,6	15,8			18	15,7			16,9	15,6			15,8	15,5	7		
8					14,6	14,8	15	15			14,9	15,1	15,2		14,9	14,8	14,9			14	14,1			13,7	13,6	8		
9					11,9	12	12,1	12,2	11,2	12,2	12,2	12,4			12,5	12,3	12,3			11,6	12,3	12,3			11,6	11,8	9	
10					10,1	10	10,1	10,1	10,3	10,4	10,5	10,3			10,4	10,5	10,6			10,3	10,4	10,5			10	10,1	10	
11									8,8	8,8	8,9	9			8,9	8,9	9			8,8	8,8	8,9		8,6	8,7	8,8	11	
12									7,6	7,7	7,7	7,7			7,6	7,7	7,7	7,8			7,6	7,6	7,7		7,8	7,7	7,7	12
13										6,7	6,7				6,6	6,7	6,7	6,8			6,9	6,7	6,7		6,8	6,9	6,9	13
14															5,9	5,9	5,9	6	6		6,1	6,1	6,2		6	6	6,1	14
15															5,4	5,5	5,4	5,5	5,4	5,4	5,5	5,5		5,3	5,4	5,4	15	
16																			4,8	4,9	4,9	4,9	4,9	4,9	4,9	4,8	4,8	16
17																			4,3	4,4	4,4	4,4	4,4	4,4	4,4	4,4	4,4	17
18																			3,9	4	4	4	4	4	4	4	4,1	18
19																								3,6	3,7	3,7	3,7	19
20																								3,3	3,3	3,3	3,4	20
21																								3	3,1	3,1	3,1	21

t_260_002_21301_00_000 / 21302_00_000 / 21303_00_000 / 21304_00_000



	24,9 m				27,7 m				30,4 m				33,2 m				36 m														
	1,5 m				1,5 m				1,5 m				1,5 m				1,5 m														
	0°	20°	40°	60°	0°	20°	40°	60°	0°	20°	40°	60°	0°	20°	40°	60°	0°	20°	40°	60°											
4,5				15,4																						4,5					
5				15,3				12																			5				
6								12,1	13,7				11,9														6				
7				17,1	15,1			13,4	13,2				11,4	11,4							9						7				
8				15,5	14,4			12,3	12,3				10,8	10,8						8,7	8,6					7,3	8				
9				12,9	13,1			10,6	10,7				10,1	10,1						8,3	8,3					7,1	7	9			
10				9,6	9,7			9,4	9,2				8,9	9						8	7,9					6,8	6,8	10			
11				8,5	8,5			8,2	8,3				7,8	7,8						7,5	7,6					6,6	6,5	11			
12				7,6	7,6			7,2	7,3				7,1	7,1						6,7	6,8					6,3	6,2	12			
13				6,7	6,7	6,7			6,6	6,6				6,3	6,4					6,2	6,1					5,9	5,9	13			
14				5,9	6	6		5,7	5,9	6				5,8	5,8					5,6	5,7					5,3	5,4	14			
15				5,4	5,4	5,4		5,3	5,3	5,3				5,3	5,4					5,1	5,1					4,7	4,8	15			
16				4,8	4,9	4,9		4,7	4,8	4,8				4,6	4,7	4,8				4,5	4,6					4,3	4,3	16			
17				4,3	4,3	4,4		4,3	4,3	4,3				4,2	4,2	4,3				4,1	4,1					3,8	3,9	17			
18	3,9	3,9	3,9	4				3,9	3,9	3,9				3,8	3,8	3,8				3,6	3,6	3,7				3,5	3,5	18			
19	3,5	3,6	3,6	3,6				3,5	3,5	3,6				3,4	3,4	3,5				3,3	3,3	3,3				3,1	3,1	19			
20	3,2	3,3	3,3	3,3				3,2	3,2	3,2				3,1	3,1	3,1				3	3	3				2,7	2,8	2,8	20		
21	2,9	2,9	3	3				2,9	2,9	2,9				2,8	2,8	2,8				2,7	2,7	2,7				2,5	2,5	2,5	21		
22	2,7	2,7	2,7	2,7				2,6	2,7	2,7	2,7				2,5	2,5	2,6				2,4	2,4	2,5				2,2	2,3	2,3	22	
23	2,4	2,4	2,5	2,4				2,4	2,4	2,4	2,4			2,2	2,3	2,3	2,3				2,2	2,2	2,2				2	2	2	23	
24			2,2	2,2				2,2	2,2	2,2	2,2			2	2,1	2,1	2,1				2	2	2				1,8	1,8	1,8	24	
25								2	2	2	2			1,8	1,9	1,9	1,9				1,7	1,8	1,8	1,8			1,6	1,6	1,6	25	
26								1,8	1,8	1,8	1,8			1,6	1,7	1,7	1,7				1,5	1,6	1,6	1,6			1,4	1,4	1,4	26	
27														1,5	1,5	1,5	1,5				1,4	1,4	1,4	1,4			1,2	1,3	1,3	27	
28														1,3	1,4	1,4	1,4				1,2	1,3	1,3	1,3			1	1,1	1,1	1,1	28
29														1,2	1,2	1,2	1,2				1,1	1,1	1,1	1,1			0,9	0,9	1	1	29
30																					1	1	1	1			0,8	0,8	0,8	0,8	30
31																					0,8	0,9	0,9	0,9			0,7	0,7	0,7	0,7	31
32																					0,7	0,8	0,8	0,8							32

t_260_002_21301_00_000 / 21302_00_000 / 21303_00_000 / 21304_00_000

Hubhöhen / Lifting heights

Hauteurs de levage / Altezze di sollevamento

Alturas de elevación / Высота подъема

THK

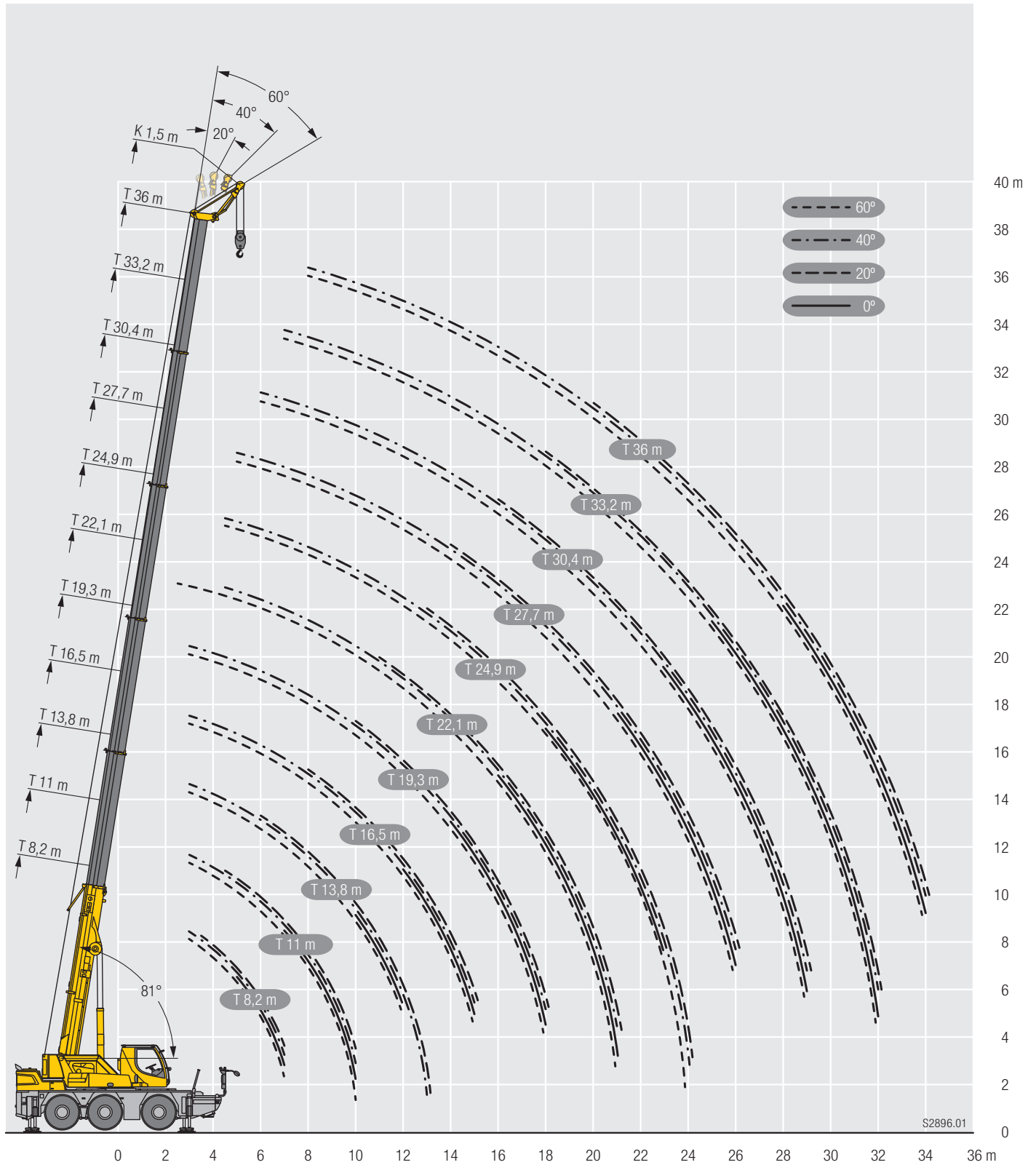

Traglasten / Lifting capacities

Forces de levage / Portate

Tablas de carga / Грузоподъемность

TK

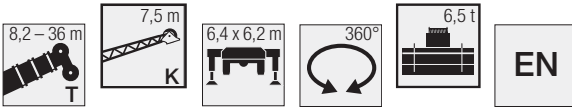

Lifting height (m)	8,2 m				27,7 m				30,4 m				33,2 m				36 m				Lifting height (m)					
	7,5 m				7,5 m				7,5 m				7,5 m				7,5 m									
	0°	20°	40°	60°	0°	20°	40°	60°	0°	20°	40°	60°	0°	20°	40°	60°	0°	20°	40°	60°	0°	20°	40°	60°		
3	7,1																								3	
3,5	6,8	5,6																								3,5
4	6,5	5,5																								4
4,5	6,2	5,3																								4,5
5	5,9	5,1			8,5																					5
6	5,4	4,6	3,8		8,2				7,4																	6
7	4,8	4,3	3,6	2,7	7,8				7,2				6,3				5,4									7
8	4,1	4,1	3,5	2,7	7,5	5,5			7				6,2				5,3									8
9	3,6	3,8	3,4		7,2	5,3			6,8	5,2			6,1	5			5,2									9
10	3,3	3,6	3,2		6,9	5,2	3,9		6,6	5,1	3,9		6	4,8			5	4,5								10
11	3	3,2	1,5		6,6	4,9	3,8	2,7	6,4	4,9	3,8		5,9	4,7	3,7		4,9	4,4								11
12	2,7	2,9	0,6		6,3	4,7	3,8	2,7	6,2	4,8	3,7	2,7	5,8	4,5	3,7	2,7	4,8	4,3	3,5							12
13	2,5	0,6			6,1	4,5	3,7	2,7	6	4,6	3,7	2,7	5,6	4,3	3,6	2,7	4,7	4,2	3,5	2,6						13
14					5,8	4,4	3,6		5,7	4,4	3,6		5,4	4,3	3,6	2,7	4,5	4,1	3,5	2,6						14
15					5,5	4,3	3,6		5,3	4,3	3,6		5,1	4,2	3,5		4,3	3,9	3,4	2,6						15
16					5,1	4,2	3,5		5	4,2	3,5		4,7	4,1	3,5		4,2	3,8	3,4							16
17					4,6	4,1	3,5		4,6	4,1	3,5		4,2	4	3,4		4	3,7	3,4							17
18					4,2	4	3,5		4,2	4	3,5		3,9	4	3,4		3,8	3,6	3,3							18
19					3,9	3,9	3,4		3,8	3,9	3,4		3,7	3,7	3,4		3,5	3,5	3,3							19
20					3,6	3,7	3,4		3,5	3,7	3,4		3,5	3,4	3,4		3,2	3,4	3,2							20
21					3,3	3,4	3,4		3,3	3,3	3,4		3,2	3,3	3,3		2,9	3,2	3,1							21
22					3,1	3,1			3	3,1	3,2		2,9	3,1	3,1		2,6	2,9	3,1							22
23					2,9	2,9			2,7	2,9	3		2,6	2,9	3		2,4	2,7	2,8							23
24					2,7	2,8			2,5	2,7			2,4	2,6	2,7		2,2	2,4	2,6							24
25					2,4	2,6			2,3	2,5			2,2	2,4			2	2,2	2,3							25
26					2,2	2,4			2,1	2,2			2	2,2			1,8	2	2,1							26
27					2,1	2,2			1,9	2,1			1,8	2			1,6	1,8								27
28					1,9	2			1,7	1,9			1,6	1,8			1,4	1,6								28
29					1,7				1,6	1,7			1,5	1,6			1,3	1,5								29
30					1,6				1,4	1,5			1,3	1,5			1,1	1,3								30
31					1,5				1,3				1,2	1,3			1	1,2								31
32									1,2				1,1	1,2			0,9	1								32
33									1,1				1				0,8	0,9								33
34									1				0,8				0,7	0,8								34
35													0,7				0,6	0,7								35
36													0,7													36
37													0,6													37

t_260_003_02301_00_000 / 02302_00_000 / 02303_00_000 / 02304_00_000

Traglasten / Lifting capacities

Forces de levage / Portate

Tablas de carga / Грузоподъемность

TK



	8,2 m				27,7 m				30,4 m				33,2 m				36 m				
	13 m				13 m				13 m				13 m				13 m				
	0°	20°	40°	60°	0°	20°	40°	60°	0°	20°	40°	60°	0°	20°	40°	60°	0°	20°	40°	60°	
3	4,1																				3
3,5	3,9																				3,5
4	3,7																				4
4,5	3,5																				4,5
5	3,3				4,8																5
6	3	2,6			4,6				4,4												6
7	2,8	2,4			4,5				4,2				3,8								7
8	2,6	2,3			4,3				4,1				3,7				3,3				8
9	2,4	2,1			4				3,9				3,6				3,2				9
10	2,2	2	1,7		3,8	2,5			3,7				3,5				3,2				10
11	2,1	1,9	1,7		3,6	2,4			3,5	2,4			3,3				3,1				11
12	1,9	1,8	1,6	1,4	3,4	2,3			3,3	2,3			3,2	2,3			3				12
13	1,8	1,7	1,5	1,4	3,2	2,3			3,2	2,3			3,1	2,2			2,9	2,2			13
14	1,7	1,6	1,5	1	3,1	2,2	1,7		3,1	2,2	1,7		3	2,2			2,8	2,1			14
15	1,6	1,6	1,5	0,6	2,9	2,1	1,7		2,9	2,1	1,7		2,9	2,1	1,7		2,7	2,1			15
16	1,6	1,5	1,4	0,6	2,8	2,1	1,7	1,4	2,8	2,1	1,7		2,8	2	1,6		2,6	2	1,6		16
17	1,5	1,5	0,7		2,7	2	1,6	1,4	2,7	2	1,6	1,4	2,7	2	1,6	1,4	2,5	2	1,6		17
18	1,5	0,8	0,7		2,6	2	1,6	1,4	2,6	2	1,6	1,4	2,6	1,9	1,6	1,4	2,5	1,9	1,6	1,4	18
19					2,5	1,9	1,6		2,5	1,9	1,6	1,4	2,5	1,9	1,6	1,4	2,4	1,9	1,6	1,4	19
20					2,4	1,8	1,6		2,4	1,9	1,6		2,4	1,9	1,5		2,3	1,8	1,5	1,4	20
21					2,3	1,8	1,5		2,3	1,8	1,5		2,3	1,8	1,5		2,3	1,8	1,5		21
22					2,2	1,8	1,5		2,2	1,8	1,5		2,3	1,8	1,5		2,2	1,8	1,5		22
23					2,1	1,7	1,5		2,2	1,7	1,5		2,2	1,7	1,5		2,1	1,7	1,5		23
24					2,1	1,7	1,5		2,1	1,7	1,5		2,1	1,7	1,5		2,1	1,7	1,5		24
25					2	1,7	1,5		2	1,7	1,5		2	1,7	1,5		2	1,7	1,5		25
26					1,9	1,6	1,5		2	1,6	1,5		2	1,6	1,5		1,9	1,6	1,5		26
27					1,9	1,6			1,9	1,6	1,5		1,9	1,6	1,4		1,7	1,6	1,4		27
28					1,8	1,6			1,8	1,6	1,4		1,8	1,6	1,4		1,6	1,6	1,4		28
29					1,7	1,5			1,7	1,6			1,6	1,6	1,4		1,4	1,6	1,4		29
30					1,7	1,5			1,6	1,5			1,5	1,5	1,4		1,3	1,5	1,4		30
31					1,6	1,5			1,4	1,5			1,3	1,5			1,1	1,4	1,4		31
32					1,5	1,5			1,3	1,5			1,2	1,4			1	1,2			32
33					1,4	1,5			1,2	1,4			1,1	1,3			0,9	1,1			33
34					1,3				1,1	1,2			1	1,1			0,8	1			34
35					1,2				1	1,1			0,9	1			0,7	0,9			35
36					1,1				0,9				0,8	0,9			0,6	0,8			36
37					1				0,8				0,7	0,8				0,7			37
38									0,7				0,6	0,7				0,6			38
39									0,7												39

L_260_003_03301_00_000 / 03302_00_000 / 03303_00_000 / 03304_00_000

Traglasten / Lifting capacities

Forces de levage / Portate

Tablas de carga / Грузоподъемность

TK

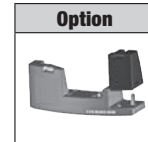
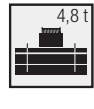
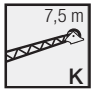

	8,2 m				27,7 m				30,4 m				33,2 m				36 m					
	7,5 m				7,5 m				7,5 m				7,5 m				7,5 m					
	0°	20°	40°	60°	0°	20°	40°	60°	0°	20°	40°	60°	0°	20°	40°	60°	0°	20°	40°	60°		
3	7,1																				3	
3,5	6,8	5,6																				3,5
4	6,5	5,5																				4
4,5	6,2	5,3																				4,5
5	5,9	5,1			8,5																	5
6	5,4	4,6	3,8		8,2				7,4													6
7	4,8	4,3	3,6	2,7	7,8				7,2				6,3				5,4					7
8	4,1	4,1	3,5	2,7	7,5	5,5			7				6,2				5,3					8
9	3,6	3,8	3,4		7,2	5,3			6,8	5,2			6,1	5			5,2					9
10	3,3	3,6	3,2		6,9	5,2	3,9		6,6	5,1	3,9		6	4,8			5	4,5				10
11	3	3,2	1,5		6,6	4,9	3,8	2,7	6,4	4,9	3,8		5,9	4,7	3,7		4,9	4,4				11
12	2,7	2,9	0,6		6,3	4,7	3,8	2,7	6,2	4,8	3,7	2,7	5,8	4,5	3,7	2,7	4,8	4,3	3,5			12
13	2,5	0,6			6	4,5	3,7	2,7	5,7	4,6	3,7	2,7	5,6	4,3	3,6	2,7	4,7	4,2	3,5	2,6		13
14					5,6	4,4	3,6		5,4	4,4	3,6		5,1	4,3	3,6	2,7	4,5	4,1	3,5	2,6		14
15					5,1	4,3	3,6		4,9	4,3	3,6		4,6	4,2	3,5		4,3	3,9	3,4	2,6		15
16					4,7	4,2	3,5		4,4	4,2	3,5		4,2	4,1	3,5		4,1	3,8	3,4			16
17					4,2	4,1	3,5		4	4,1	3,5		4	4	3,4		3,7	3,7	3,4			17
18					3,8	3,9	3,5		3,8	3,9	3,5		3,6	3,6	3,4		3,3	3,6	3,3			18
19					3,5	3,7	3,4		3,5	3,5	3,4		3,3	3,5	3,4		3	3,3	3,3			19
20					3,3	3,3	3,4		3,2	3,4	3,3		3	3,3	3,2		2,7	3	3,2			20
21					3	3,1	3,2		2,9	3,1	3,1		2,7	3	3,1		2,4	2,7	3			21
22					2,8	2,9			2,6	2,8	3		2,5	2,7	2,9		2,2	2,5	2,7			22
23					2,5	2,7			2,4	2,6	2,7		2,2	2,5	2,6		2	2,3	2,4			23
24					2,3	2,4			2,1	2,3			2	2,2	2,4		1,8	2	2,2			24
25					2,1	2,2			1,9	2,1			1,8	2			1,6	1,8	2			25
26					1,9	2			1,8	1,9			1,6	1,8			1,4	1,7	1,8			26
27					1,7	1,8			1,6	1,7			1,5	1,6			1,3	1,5				27
28					1,6	1,7			1,4	1,6			1,3	1,5			1,1	1,3				28
29					1,4				1,3	1,4			1,2	1,3			1	1,2				29
30					1,3				1,1	1,3			1	1,2			0,9	1				30
31					1,2				1				0,9	1			0,7	0,9				31
32									0,9				0,8	0,9			0,6	0,8				32
33									0,8				0,7				0,6					33
34									0,7				0,6									34

t_260_003_22301_00_000 / 22302_00_000 / 22303_00_000 / 22304_00_000

Traglasten / Lifting capacities

Forces de levage / Portate

Tablas de carga / Грузоподъемность

TK

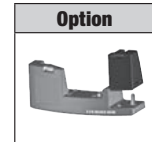

	8,2 m 13 m				27,7 m 13 m				30,4 m 13 m				33,2 m 13 m				36 m 13 m				
	0°	20°	40°	60°	0°	20°	40°	60°	0°	20°	40°	60°	0°	20°	40°	60°	0°	20°	40°	60°	
3	4,1																				3
3,5	3,9																				3,5
4	3,7																				4
4,5	3,5																				4,5
5	3,3				4,8																5
6	3	2,6			4,6			4,4													6
7	2,8	2,4			4,5			4,2					3,8								7
8	2,6	2,3			4,3			4,1					3,7				3,3				8
9	2,4	2,1			4			3,9					3,6				3,2				9
10	2,2	2	1,7		3,8	2,5		3,7					3,5				3,2				10
11	2,1	1,9	1,7		3,6	2,4		3,5	2,4				3,3				3,1				11
12	1,9	1,8	1,6	1,4	3,4	2,3		3,3	2,3				3,2	2,3			3				12
13	1,8	1,7	1,5	1,4	3,2	2,3		3,2	2,3				3,1	2,2			2,9	2,2			13
14	1,7	1,6	1,5	1	3,1	2,2	1,7		3,1	2,2	1,7		3	2,2			2,8	2,1			14
15	1,6	1,6	1,5	0,6	2,9	2,1	1,7		2,9	2,1	1,7		2,9	2,1	1,7		2,7	2,1			15
16	1,6	1,5	1,4	0,6	2,8	2,1	1,7	1,4	2,8	2,1	1,7		2,8	2	1,6		2,6	2	1,6		16
17	1,5	1,5	0,7		2,7	2	1,6	1,4	2,7	2	1,6	1,4	2,7	2	1,6	1,4	2,5	2	1,6		17
18	1,5	0,8	0,7		2,6	2	1,6	1,4	2,6	2	1,6	1,4	2,6	1,9	1,6	1,4	2,5	1,9	1,6	1,4	18
19					2,5	1,9	1,6		2,5	1,9	1,6	1,4	2,5	1,9	1,6	1,4	2,4	1,9	1,6	1,4	19
20					2,4	1,8	1,6		2,4	1,9	1,6		2,4	1,9	1,5		2,3	1,8	1,5	1,4	20
21					2,3	1,8	1,5		2,3	1,8	1,5		2,3	1,8	1,5		2,3	1,8	1,5		21
22					2,2	1,8	1,5		2,2	1,8	1,5		2,3	1,8	1,5		2,2	1,8	1,5		22
23					2,1	1,7	1,5		2,1	1,7	1,5		2,1	1,7	1,5		2,1	1,7	1,5		23
24					2	1,7	1,5		2,1	1,7	1,5		2	1,7	1,5		1,9	1,7	1,5		24
25					1,9	1,7	1,5		2	1,7	1,5		2	1,7	1,5		1,7	1,7	1,5		25
26					1,9	1,6	1,5		1,9	1,6	1,5		1,8	1,6	1,5		1,5	1,6	1,5		26
27					1,8	1,6			1,7	1,6	1,5		1,6	1,6	1,4		1,4	1,6	1,4		27
28					1,7	1,6			1,6	1,6	1,4		1,5	1,6	1,4		1,2	1,5	1,4		28
29					1,6	1,5			1,4	1,5			1,3	1,5	1,4		1,1	1,4	1,4		29
30					1,5	1,5			1,3	1,5			1,2	1,4	1,4		1	1,2	1,4		30
31					1,3	1,5			1,2	1,4			1	1,3			0,9	1,1	1,3		31
32					1,2	1,4			1,1	1,2			0,9	1,1			0,8	1			32
33					1,1	1,2			0,9	1,1			0,8	1			0,6	0,9			33
34					1				0,8	1			0,7	0,9				0,7			34
35					0,9				0,8	0,9			0,6	0,8				0,6			35
36					0,8				0,7					0,7							36
37					0,7				0,6					0,6							37

t_260_003_23301_00_000 / 23302_00_000 / 23303_00_000 / 23304_00_000

Hubhöhen / Lifting heights

Hauteurs de levage / Altezze di sollevamento

Alturas de elevación / Высота подъема

TK

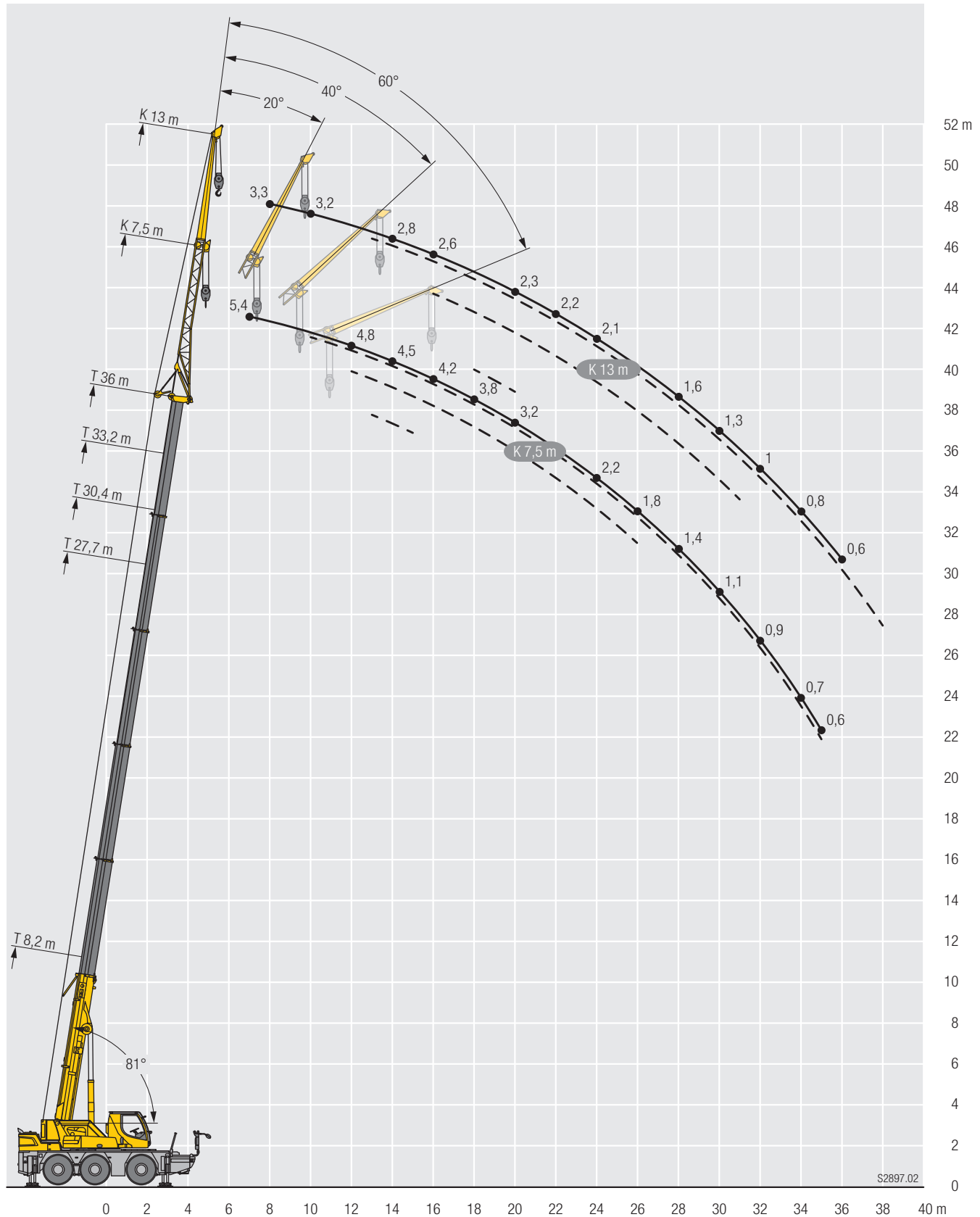

S2897.02

Ausstattung / Equipment

Equipement / Equipaggiamento

Equipamiento / Оборудование

Kranfahrgestell

Rahmen	Eigengefertigte, verwindungssteife Kastenkonstruktion aus hochfestem Feinkornbaustahl.
Abstützungen	4-Punkt-Abstützung, horizontal und vertikal vollhydraulisch aus-schiebbar. Bedienung mit Fernsteuerung, automatische Abstütz-nivellierung, elektronische Neigungsanzeige.
Motor	6-Zylinder-Diesel, Fabrikat Mercedes-Benz, wassergekühlt, Leistung 260 kW (354 PS), max. Drehmoment 1400 Nm. Abgas-emissionen entsprechend Richtlinien 97/68/EG und EPA/CARB, Kraftstoffbehälter: 300 l.
Getriebe	ZF Lastschaltgetriebe mit Drehmomentwandler, Lock-up-Kupp-lung und integriertem Verteilergetriebe mit Längsdifferential.
Achsen	Alle Achsen gelenkt, Achsen 1 und 3 angetrieben mit Querdiffe-rentialsperren.
Federung	Alle Achsen hydropneumatisch gefedert und hydraulisch blockier-bar.
Bereifung	6fach, Reifengröße: 385/95 R 25 (14.00 R 25)
Lenkung	2-Kreisanlage mit hydraulischer Servo-lenkung. Aktive, geschwin-digkeitsabhängige Hinterachslenkung, spezielle Lenkprogramme für unterschiedliche Fahrsituationen.
Bremsen	Betriebsbremse: Allrad-Servo-Druckluftbremse, alle Achsen sind mit Scheibenbremsen ausgestattet, 2-Kreisanlage. Handbremse: Federspeicher auf die Räder der 2. und 3. Achse wirkend. Dauerbremse: Motorbremse.
Elektr. Anlage	Moderne Datenbus-Technik, 24 Volt Gleichstrom, 2 Batterien mit je 170 Ah.
Gerätekasten	Abnehmbarer Staukasten an der Fahrzeug-Frontseite.

Kranoberwagen

Drehbühne	Eigengefertigte, verwindungssteife Schweißkonstruktion aus hochfestem Feinkorn-Baustahl. Als Verbindungselement zum Kranfahrgestell dient eine 1-reihige Rollendrehverbindung, die unbegrenztes Drehen ermöglicht.
Kranantrieb	Diesel-hydraulisch mit 1 Axialkolben-Verstellpumpe im offenen Kreislauf, 1 Zahnrad-doppelpumpe vom Dieselmotor im Fahr-gestell angetrieben, 4 Arbeitsbewegungen gleichzeitig fahrbar.
Steuerung	Durch selbstzentrierende 4fach-Handsteuerhebel in der Kran-kabine und über Verstellen der Dieselmotor-Drehzahl, elektro-nische Vorsteuerung und stufenlose Regulierung aller Kran-bewegungen.
Hubwerk	Axialkolben-Konstantmotor, Seilwinde mit eingebautem Planeten-getriebe und federbelasteter, hydraulisch gelüfteter Haltebremse.
Wippwerk	1 Differentialdoppelzylinder mit Sicherheitsrückschlagventilen und hydraulischer Ausgleichsleitung.
Drehwerk	Axialkolben-Konstantmotor, Planetengetriebe, federbelastete hydraulisch gelüftete Haltebremse.
Fahr- und Kran-kabine	Großräumige korrosionsbeständige Kabine mit Komfortaus-stattung, gummielastisch gelagert, mit Sicherheitsverglasung, Bedienungs- und Kontrollelemente für Fahr- und Kranbetrieb, Komfortausstattung, Klimaanlage. Kabine zur Sichtverbesserung über Teleskoparm verschiebbar und automatisch mit dem Unter-wagen verriegelbar, Kabine um 20° nach hinten neigbar.
Sicherheits-einrichtungen	LICCON2-Überlastanlage, Hubendbegrenzung, Sicherheitsventile gegen Rohr- und Schlauchbrüche.
Teleskopausleger	Beulsichere und verwindungssteife Konstruktion aus hochfestem Feinkornbaustahl mit ovalem Auslegerprofil, 1 Anlenkstück und 5 Teleskopteile. Alle Teleskopteile separat hydraulisch aus-schiebbar über das Schnelltakt-Teleskopiersystem Telematik, Auslegerlänge: 8,2 m – 36 m.
Ballast	6,5 t Grundballast fest montiert.
Elektr. Anlage	Steuerung der elektrischen und elektronischen Komponenten mit modernster Datenbustechnik.

Betriebsarten

K	Einfachklappspitze 7,5 m Doppelklappspitze 7,5 m – 13 m Verstellung 0°; 20°; 40°; 60°
HK	Montagespitze 1,5 m in der Klappspitze integriert. Verstellung 0°; 20°; 40°; 60°

Zusatzausrüstung

Rollensatz/Haken für Montagespitze	3 Seilrollen für eine max. Traglast von 25 t. Einfachhaken für max. 25 t Traglast.
Fahr- und Krankabine	Anheben der Kabine über den Teleskoparm.
2. Hubwerk	Für den 2-Hakenbetrieb oder bei Betrieb mit Klappspitze, wenn Haupthubseil eingesichert bleiben soll.
Bereifung	6fach. Reifengröße: 445/95 R 25 (16.00 R 25).
Antrieb 6 x 6	Zusätzlich kann die 2. Achse im Gelände zugeschaltet werden.
Zusatzbremse	Telma-Wirbelstrombremse an der 1. Achse.

Weitere Zusatzausrüstung auf Anfrage.

Die Abbildungen enthalten auch Zubehör und Sonderausstattungen, die nicht zum serienmäßigen Lieferumfang gehören.

Ausstattung / Equipment

Equipement / Equipaggiamento

Equipamiento / Оборудование

Crane carrier

Frame	Self-manufactured, torsion-resistant box-type design of high-tensile grain refined structural steel.
Outriggers	4-point supporting system, hydraulically telescopic into horizontal and vertical direction. Operation with remote control, automatic support leveling, electronic inclination display.
Engine	Diesel, 6 cylinder, watercooled, make Mercedes-Benz, output 260 kW (354 h.p.), max. torque 1400 Nm. Exhaust emissions acc. to 97/68/EG and EPA/CARB. Fuel tank capacity: 300 litres.
Transmission	ZF powershift gearbox with torque converter, lock-up cludge and integrated distribution gearbox with longitudinal differential.
Axles	All axles steered, axles 1 and 3 driven with transverse differential locks.
Suspension	All axles on hydro-pneumatic suspension and lockable hydraulically.
Tyres	6-fold, tyre size: 385/95 R 25 (14.00 R 25)
Steering	2-circuit system with hydraulic servo steering. Active speed dependent rear axle steering, special steering programs for various driving situations.
Brakes	Service brake: all-wheel servo-air brake, all axles are equipped with disc brakes, dual circuit. Hand brake: spring-loaded, acting on all wheels of axles 2 and 3. Sustained-action brake: engine brake.
Electrical system	Modern data bus technique, 24 Volt DC, 2 batteries of 170 Ah each.
Toolbox	Detachable storage box at the front of chassis.

Crane superstructure

Frame	Self-manufactured, torsion-resistant welded design of high-tensile grain refined structural steel. The superstructure is connected with the carrier by a single-row ball bearing slewing ring which enables continuous rotation.
Crane drive	Diesel-hydraulic with 1 variable axial piston pump in open circuit, 1 gear type twin pump driven by the diesel engine of the carrier, 4 working movements simultaneously drivable.
Control	By selfcentering four directional joysticks in the crane cabin and by varying the speed of the diesel engine, electronic precontrol and stepless regulation of all crane movements.
Hoist gear	Axial piston constant motor, rope winch with installed planetary gear and spring loaded, hydraulically releasing holding brake.
Luffing gear	1 differential double ram with safety check valves and hydraulic compensation circuit.
Slewing gear	Axial piston fixed displacement motor, Liebherr planetary gear, spring loaded hydraulically releasing holding brake.
Driver's and crane operator's cab	Spacious corrosion resistant with comfort furnishings, rubber-elastically supported, with safety glazing, Operating and control elements for displacement and crane operation, comfortably equipped, air-conditioning system. For improved visibility cab slidable by telescopic arm and automatically lockable with chassis, cabin tiltable 20° to rear.
Safety devices	LICCON2 safe load indicator, hoist limit switch, safety valves against pipe and hose rupture.

Telescopic boom	Buckling and torsion resistant design of high-tensile grain refined structural steel with oviform profile, 1 base section and 5 boom sections. All boom sections hydraulically extendable separately by the rapid-cycle telescoping system Telematik. Boom length: 8.2 m – 36 m.
Counterweight	6.5 t basic counterweight firmly mounted.
Electrical system	Control of the electric and electronic components by the latest data bus technology.

Operating modes

K	Single folding jib, 7.5 m Double swing-away jib 7.5 m – 13 m Adjustment 0°, 20°, 40°, 60°
HK	Erection jib 1.5 m long and incorporated into the swing-away jib. Adjustment 0°, 20°, 40°, 60°

Additional equipment

Pulley set / hook for erection jib	3 rope pulleys for a max. load capacity of 25 t. Single hook for max. 25 t load capacity.
Driver's and crane operator's cab	Lifting of the cab by the telescopic arm.
2nd hoist gear	For 2-hook operation or at operation with swing-away jib, if the main hoist rope shall remain reeved.
Tyres	6 tyres. Tyre size: 445/95 R 25 (16.00 R 25).
Drive 6 x 6	Additionally the second axle can be activated in off road operation.
Additional brake	Telma Eddy currant brake at the 2 nd axle.

Other items of equipment available on request.

The pictures contain also accessories and special equipment not included in the standard scope of delivery.

Ausstattung / Equipment

Equipement / Equipaggiamento

Equipamiento / Оборудование



Châssis porteur

Cadre	Structure en caisson résistante à la torsion, fabriquée par Liebherr, en acier à grain fin très résistant.
Calage	Dispositif de calage horizontal et vertical en 4 points, entièrement déployable hydrauliquement. Utilisation avec commande à distance, mise à niveau automatique du calage, inclinomètre électronique.
Moteur	Diesel, 6 cylindres, marque Mercedes-Benz, refroidissement par eau, puissance 260 kW (354 ch), couple maxi. 1400 Nm. Emissions des gaz d'échappement conformes aux directives 97/68/EG et EPA/CARB. Capacité du réservoir carburant: 300 l.
Boîte de vitesse	Boîte de vitesse ZF avec convertisseur de couple, embrayage lock-up et boîte de transfert intégrée avec différentiel longitudinal.
Essieux	Tous les essieux sont directeurs, les essieux 1 et 3 sont entraînés avec blocages des différentiels transversaux.
Suspension	Tous les essieux sont suspendus hydro-pneumatiquement et peuvent être bloqués hydrauliquement.
Pneumatiques	6 fois, dimension de pneumatiques : 385/95 R 25 (14.00 R 25)
Direction	2 circuits avec direction assistée hydraulique. Direction active des essieux arrière et dépendante de la vitesse, programmes de direction spéciaux pour les différents modes de déplacement.
Freins	Freins de service : servofrein à air comprimé, tous les essieux sont munis de freins à disque, à 2 circuits. Frein à main : par cylindres à ressorts, agissant sur les roues des essieux 2 et 3. Frein à régime continu: frein moteur.
Installation électrique	Technique moderne de transmission de données par BUS de données, courant continu 24 Volts, 2 batteries de 170 Ah chacune.
Caisse à outils	Coffre de rangement amovible sur la partie avant du véhicule.



Partie tournante

Cadre	Structure soudée de fabrication Liebherr, résistante à la torsion, en acier à grains fins très résistant. Une couronne d'orientation à une rangée de billes sert de lien avec le châssis porteur et permet une rotation illimitée.
Entraînement	Diesel-hydraulique avec 1 pompe à débit variable et pistons axiaux dans un circuit hydraulique ouvert, 1 double pompe à engrenages entraînée par le moteur Diesel dans le châssis porteur, 4 mouvements de travail pouvant être exécutés simultanément.
Commande	Commande dans la cabine du grutier via 4 manipulateurs à retour automatique en position neutre et régulation du régime du moteur diesel, servocommande électronique et régulation continue de tous les mouvements de la grue.
Treuil de levage	Moteur à débit constant et pistons axiaux, treuils avec réducteur planétaire intégré et le frein d'arrêt à ressort à desserrage hydraulique.
Mécanisme de levage	1 vérins différentiels double avec clapet de sécurité anti-retour et conduite de compensation hydraulique.
Mécanisme de relevage	Moteur à cylindrée constante et à pistons axiaux, réducteur planétaire Liebherr, frein d'arrêt à ressort à desserrage hydraulique.

Cabine conducteur / du grutier

Spacieuse cabine, traitement anticorrosion, équipement «grand confort», montée sur silentbloc en caoutchouc et dotée de vitres de sécurité, instruments de commande et de contrôle pour la translation et l'utilisation de la grue, équipement de confort, climatisation. Cabine mobile sur le bras télescopique offrant une visibilité optimale et verrouillable automatiquement avec le châssis porteur, cabine inclinable de 20° vers l'arrière.

Dispositif de sécurité

Contrôleur de charge LICCON2, fin de course crochet haut, clapets de sécurité en cas de ruptures de flexibles.

Flèche télescopique

Structure résistante au voilage et à la torsion en acier à grains fins très résistant avec profil de flèche ovale, 1 élément de base et 5 éléments télescopiques. Tous les éléments télescopiques peuvent être sortis individuellement et hydrauliquement grâce au système de télescopage rapide Telematik. Longueur de la flèche : 8,2 m à 36 m.

Contrepoids

Contrepoids de base fixe de 6,5t.

Installation électrique

Technologie de bus de données à la pointe de la technologie pour la commande des composants électriques et électroniques.



Modes de fonctionnement

K	Fléchette pliante simple, longueur 7,5 m Double fléchette pliante 7,5 m – 13 m Positionnement à 0°, 20°, 40°, 60°
HK	Fléchette de montage 1,5 m, intégrée à la fléchette pliante. Positionnement à 0°, 20°, 40°, 60°

Equipement supplémentaire

Jeu de poulie/ crochet pour la fléchette de montage	3 poulies de câble pour une capacité de charge de 25 t max. Crochet simple pour une capacité de charge de 25 t max.
Cabine conducteur / du grutier	Levage de la cabine au-dessus du bras télescopique.
2ème mécanisme de levage	Pour le fonctionnement en mode 2 crochets ou lors du fonctionnement avec la fléchette pliante, quand le câble de levage principal doit rester moufler.
Pneumatiques	6 pneumatiques. Dimension des pneumatiques : 445/95 R 25 (16.00 R 25).
Entraînement 6 x 6	L'essieu 2 peut également être activé sur le terrain.
Frein complémentaire	Frein de Telma au niveau du 1er essieu.

Autres équipements supplémentaires sur demande.

Les figures contiennent également des accessoires et des équipements spéciaux non inclus de série dans la livraison.

Ausstattung / Equipment

Equipment / Equipaggiamento

Equipamiento / Оборудование

Autotelaio

Telaio	Produzione Liebherr, struttura di tipo scatolato antitorsione in acciaio a grana fine ad elevato grado di snervamento.
Stabilizzatori	Dispositivo di stabilizzazione in 4 punti, completamente idraulico. Utilizzo con radiocomando, livellamento stabilizzatori automatico, indicatore inclinazione elettronico.
Motore	Diesel, 6 cilindri, marca Mercedes-Benz, raffreddato ad acqua, potenza 260 kW (354 CV), coppia max. 1400 Nm. Emissioni gas di scarico in base alle direttive 97/68/EG e EPA/CARB. Capacità serbatoio carburante: 300 lt.
Cambio	Cambio automatizzato ZF con convertitore di coppia, frizione Lock-up e riduttore-ripartitore integrato con differenziale longitudinale.
Assi	Tutti gli assi sterzanti, asse 1 e 3 traenti con blocco differenziale.
Sospensioni	Tutti gli assi hanno una sospensione idropneumatica "Niveaumatik", bloccabile idraulicamente.
Pneumatici	6 gomme. Dimensione: 385/95 R 25 (14.00 R 25).
Sterzo	Servosterzo a doppio circuito con servosterzo idraulico. Sistema sterzata attiva degli assi posteriori in base alla velocità, per le più diverse situazioni di guida.
Freni	Freno di servizio: pneumatico servoassistito su tutte le ruote, tutti gli assi sono equipaggiati con i freni a disco, a doppio circuito. Freno a mano: accumulatore a molla agente sulle ruote del 2° e 3° asse. Freno rallentatore: freno motore.
Impianto elettrico	Moderna tecnica di trasmissione "data bus", corrente continua di 24 Volt, 2 batterie con ciascuna 170 Ah.
Cassetta attrezzi	Situata nella parte anteriore del carro e smontabile.

Torretta

Telaio	Produzione Liebherr, struttura saldata antitorsione in acciaio a grana fine ad elevato grado di snervamento. L'elemento di giunzione tra l'autotelaio e la torretta è costituito da una ralla, che permette la rotazione continua sui 360°.
Impianto idraulico	Idraulico diesel con una pompa a portata variabile a pistone assiale in circuito d'olio aperto, una pompa ad ingranaggi azionata dal motore diesel nel carro, 4 movimentazioni gru azionabili simultaneamente.
Comando	Per mezzo di manipolatori a ritorno automatico in posizione neutra e mediante la regolazione dei giri del motore. Comandi a controllo elettronico che permettono una regolazione progressiva di tutti i movimenti della gru.
Argano di sollevamento	Motore a cilindrata costante a pistone assiale, tamburo di sollevamento con ingranaggio epicicloidale integrato e freno d'arresto idraulico caricato a molla, ventilato.
Meccanismo d'inclinazione	1 cilindro con pompa con stantuffo a due diametri e valvole di sicurezza di non ritorno e compensamento idraulico.
Meccanismo di rotazione	Motore idraulico a cilindrata fissa, riduttore epicicloidale Liebherr e freno d'arresto idraulico caricato a molla ventilato.
Cabina	Cabina spaziosa e confortevole, resistente alla corrosione, processo cataforetico per la zincatura, montate su ammortizzatori in gomma, con vetratura di sicurezza, aria condizionata. Cabina traslabile attraverso un braccetto telescopico per migliorare la visibilità e fissabile automaticamente con il carro, cabina reclinabile di 20°.
Dispositivi di sicurezza	Limitatore di carico elettronico LICCON2, interruttori di fine corsa sollevamento.

Braccio telescopico	Braccio telescopico a sezione ovoidale antitorsione, in acciaio a grana fine. 1 elemento di base e 5 elementi telescopici. Tutti gli elementi sono sfilabili idraulicamente ed indipendentemente uno dall'altro. Sistema di telescopaggio rapido Telematik. Lunghezza braccio: 8,2 m – 36 m.
Zavorra	Zavorra base 6,5 t fissa.
Impianto elettrico	Comando delle componenti elettriche e elettroniche con la più moderna tecnica bus-dati.



Modalità di utilizzo

K	Singolo da 7,5 m Falcone a volata variabile doppio 7,5 m – 13 m Regolazione 0°, 20°, 40°, 60°
HK	Falconcino da montaggi 1,5 m, integrato nel falcone. Regolazione 0°, 20°, 40°, 60°

Equipaggiamento aggiuntivo

Set di pulegge / ganci per falconcino da montaggi	3 pulegge con fune per una portata max. di 25 t. Gancio singolo per portata max. di 25 t.
Cabina	Sollevamento della cabina attraverso braccetto telescopico.
2° argano	Per l'utilizzo con 2 ganci o con falcone, quando la fune di sollevamento principale deve rimanere infilata.
Pneumatici	6 gomme. Dimensione: 445/95 R 25 (16.00 R 25).
Trazione 6 x 6	In aggiunta l'asse 2 può essere inserito per lo spostamento in cantiere.
Freno aggiuntivo	Freno Telma sull'asse 1.

Altri equipaggiamenti fornibili a richiesta.

Le illustrazioni contengono anche accessori ed equipaggiamento speciale che non appartengono alle dotazioni di serie.

Ausstattung / Equipment

Equipement / Equipaggiamento
Equipamiento / Оборудование

Chasis

Bastidor	Estructura en forma de cajón de fabricación propia, a prueba de torsión, de acero de construcción de grano fino.
Estabilizadores	4 puntos de apoyo, con movilidad horizontal y vertical totalmente hidráulica. Accionamiento por telemando, nivelación automática, indicación de inclinación electrónica.
Motor	Diesel, marca Mercedes-Benz, 6 cilindros, refrigerado por agua, potencia 260 kW (354 CV), par máx. 1400 Nm. Según norma 97/68/CEE y EPA/CARB. Capacidad de depósito de combustible: 300 l.
Caja de cambios	Caja de cambios ZF con convertidor, embrague puente y caja transfer integrada con diferencial longitudinal.
Ejes	Todos los ejes direccionales, ejes 1 y 3 motrices con bloqueos diferenciales transversales.
Suspensión	Todos los ejes con amortiguación hidroneumática y bloqueo hidráulico.
Cubiertas	6, tamaño: 385/95 R 25 (14.00 R 25).
Dirección	Sistema de dos circuitos con servomecanismo hidráulico. Dirección trasera activa en función de la velocidad, programas de dirección especiales para diferentes situaciones o modo de conducción.
Frenos	Freno de servicio: servofreno neumático con actuación a todas las ruedas, todos los ejes están dotados con frenos de discos, sistema de 2 circuitos. Freno de mano: por acumuladores de muelle con actuación a las ruedas de los ejes 2 y 3. Freno continuo: freno de motor.
Sistema eléctrico	Moderna tecnología de bus de datos, 24 voltios de corriente continua, 2 baterías con 170 Ah cada una.
Caja de cables	Caja de cables extraíble en parte delantera de vehículo.

Superestructura

Bastidor	Estructura soldada de fabricación propia, a prueba de torsión, de acero de construcción de grano fino. Como elemento de unión hacia el bastidor móvil sirve una unión giratoria sobre bolas de una sola hilera que permite un giro ilimitado.
Accionamiento de grúa	Diesel-hidráulica con una bomba doble de pistones axiales en circuito abierto, 1 bomba doble de engranajes accionada desde el motor de diesel en el camión, 4 movimientos de trabajo simultáneamente posibles.
Mando	Palancas de control autocentrantes en la cabina de la grúa, reguladas por las rpm del motor, pilotaje electrónico, y regulación continua de todos los movimientos de la grúa.
Cabrestante	Motor de pistones axiales de desplazamiento fijo, Cabrestane con caja de transferencia integrada y freno de retención accionado por muelle.
Inclinación pluma	1 cilindro doble diferencial con válvulas de retención de seguridad y línea de compensación.
Mecanismo de giro	Motor hidráulico de émbolos axiales, engranaje planetario integrado con freno de retención accionado por muelle
Cabino de mando y grúa	Cabina espaciosa resistente a la corrosión provista de equipación confortable, con suspensión elástica, con acristalamiento de seguridad, elementos de mando y control para operación de mando y grúa, equipamiento confort, aire acondicionado, cabina desplazable a través de brazo telescópico para mejor visibilidad y automáticamente embulnoble al chasis, cabina inclinable 20° hacia atrás.

Dispositivos de seguridad	Limitador de cargas LICCON2, limitador de fin de carrera de elevación, válvulas de seguridad contra la rotura de tuberías y latiguillos.
Pluma telescópica	Construcción a prueba de abolladuras y a prueba de torsión de acero de construcción de grano fino, altamente resistente, con perfil de pluma ovalado, 1 pza. articulada extensible hidráulicamente por separado a través del sistema telescópico de frecuencia rápida Telematik, longitud de la pluma: 8,2 m – 36 m.
Lastre	6,5 t contrapeso base fijo.
Sistema eléctrico	Control de los componentes eléctricos y electrónicos con modernísima técnica de bus de datos.



Modos de servicio

K	Plumín lateral sencillo de 7,5 m de longitud Plumín lateral doble 7,5 m – 13 m Angulación 0°, 20°, 40°, 60°
HK	Plumín de montaje 1,5 m integrada en plumín lateral. Angulación 0°, 20°, 40°, 60°

Equipamiento adicional/alternativo

Juego poleas / gancho para plumín de montaje	3 poleas para max. 25 t capacidad de carga, gancho simple para max. 25 t capacidad de carga.
Cabino de mando y grúa	Elevación de la cabina a través de brazo telescópico.
Cabrestante auxiliar	Para trabajo con dos ganchos o bien con plumín para mantener cabrestante principal con sus reenvíos puestos.
Cubiertas	6 cubiertas, tamaño: 445/95 R 25 (16.00 R 25).
Tracción 6 x 6	Adicionalmente se puede accionar el segundo eje sobre terreno.
Freno adicional	Freno eléctrico Telma en primer eje.

Otro equipamiento bajo pedido.

Las ilustraciones incluyen equipamiento adicional y especial, que no vienen de serie.

Ausstattung / Equipment

Equipement / Equipaggiamento

Equipamiento / Оборудование

Шасси

Рама шасси	Жесткая пространственная конструкция собственного изготовления из высокопрочной мелкозернистой конструкционной стали.
Выносные опоры	4 гидравлически выдвигаемые по горизонтали и вертикали балки с опорными гидроцилиндрами и башмаками. Обслуживание при помощи пульта дистанционного управления, автоматическое выравнивание на опорах, электронная индикация наклона.
Двигатель	6-цилиндровый турбодизель Mercedes-Benz, жидкостного охлаждения, мощность 260 кВт (354 л.с.) максимальный крутящий момент 1400 Нм. Эмиссия выхлопных газов в соответствии с Правилами по 97/68/EG. Емкость топливного бака 300 л.
Привод	Коробка передач ZF с преобразователем крутящего момента с муфтой его блокировки и интегрированной раздаточной коробкой с блокировкой продольного дифференциала.
Мосты	Все мосты имеют рулевое управление; мосты 1 и 3 - ведомые с блокировками межколесного дифференциала.
Подвеска	Все мосты оснащены гидропневматической подвеской и гидравлической блокировкой.
Шины	6 односкатных шин размером 385/95 R 25 (14.00 R 25).
Рулевое управление	2-контурная система рулевого управления с гидросилителем. Активное зависящее от скорости рулевое управление задними мостами, специальные программы рулевого управления для различных дорожных ситуаций.
Тормоза	Рабочий тормоз: пневматические тормоза на все колеса, дисковые тормоза на колесах всех мостах, 2-контурная система. Ручной тормоз: пружинные энергоаккумуляторы с действием на колеса мостов 2 и 3. Дополнительный тормоз: тормоз двигателем.
Электро-оборудование	Цифровая передача данных. Постоянный ток 24 В, 2 аккумуляторные батареи по 170 А/час.
Инструментальный ящик	Съемный ящик на передней части шасси.

Поворотная часть

Рама	Жесткая сварная конструкция собственного изготовления из высокопрочной мелкозернистой стали. Соединяется с ходовой частью крана через однорядное роликовое опорно-поворотное устройство. Полноповоротная.
Привод крана	дизель-гидравлический; 1 аксиально-поршневой регулируемый насос в открытом контуре и 1 сдвоенный шестеренчатый насос с приводом от дизельного двигателя шасси; можно выполнять одновременно 4 рабочих движения.
Управление	При помощи самоцентрирующихся 4-х позиционных рычагов управления в кабине крана и путем регулировки числа оборотов дизельного двигателя, электронное вспомогательное управление и бесступенчатое управление всеми движениями крана.
Подъемный механизм	Аксиально-поршневой нерегулируемый гидромотор, канатная лебедка со встроенным планетарным редуктором и дисковым подпружиненным тормозом открывающимся гидравлически.

Механизм изменения вылета стрелы	1 двухсторонний гидроцилиндр с предохранительными клапанами обратного хода и демпферным трубопроводом.
Механизм поворота	Аксиально-поршневой нерегулируемый гидромотор. Барабан лебедки подъемного механизма с дисковым подпружиненным тормозом открывающимся гидравлически.
Кабина водителя и крановщика	Коррозионно-стойкая просторная кабина в комфортном исполнении, на резиновых амортизаторах и безопасным остеклением. Органы управления и контроля для транспортного и кранового режима в комфортном исполнении, кондиционер. Кабина для улучшения обзора может перемещаться с помощью телескопической консоли вперед и автоматически блокируется с рамой шасси. Кабина может наклоняться назад до 20°.
Устройства безопасности	Ограничитель грузоподъемности LICCON2, концевой выключатель подъема груза, предохранительные клапаны предотвращающие разрыв трубопроводов и шлангов.
Телескопическая стрела	Прочная и жесткая конструкция из высокопрочной мелкозернистой стали, овальный профиль стрелы, 1 шарнирная секция и 5 телескопических секций. Все телескопические секции могут выдвигаться под нагрузкой. Скоростная система телескопирования TELEMATIK. Длина стрелы: 8,2 м – 36 м.
Противовес	Основной балласт 6,5 т жестко смонтирован.
Электро-оборудование	Управление электрическими и электронными компонентами через новейшую шинную систему передачи сигналов.



Режимы работ

К	Односекционный 7,5 м Двухсекционный откидной удлинитель 7,5 м – 13 м Рабочие углы 0°, 20°, 40°, 60°
НК	Монтажный удлинитель 1,5 м интегрирован в удлинитель стрелы. Рабочие углы 0°, 20°, 40°, 60°

Дополнительное оборудование

Оголовок для монтажного удлинителя стрелы	3-х роликовый оголовок для макс. грузоподъемности 25 т. Грузовой крюк для макс. грузоподъемности 25 т.
Кабина водителя и крановщика	Кабина может быть приподнята при помощи телескопической консоли.
Подъемный механизм 2	Используется для работы с двумя крюками или для выставления удлинителя стрелы.
Шины	6 односкатные шины размером 445/95 R 25 (16.00 R 25).
Привод 6 x 6	Дополнительно на бездорожье может быть подключен 2-й мост.
Дополнительный тормоз	Telma - тормоз на вихревых токах на 1-й оси.

Остальное дополнительное оборудование - по запросу заказчика.

















На рисунках показаны также принадлежности и спецоснащение, которые не относятся к серийной поставке. Возможны изменения.

Symbolerklärung / Description of symbols

Explication des symboles / Legenda simboli





Descripción de los símbolos / Объяснение символов

Allgemeine Symbole / General symbols / Symboles généraux / Simboli generali / Símbolos generales / Общие символы

	<p>Abstützungen Outriggers Calage Stabilizzatori Estabilizadores Выносные опоры</p>		<p>Max. Hubhöhe Max. lifting capacity Capacité max. Max. portata Capacidad de carga máx. Макс. грузоподъемность</p>
	<p>Abstützungen – frei auf Reifen Outriggers – free on tyres Calage – libre sur pneus Stabilizzatori – non stabilizzati su gomma Estabilizadores – sobre neumáticos Выносные – свободны на колёсах</p>		<p>Getriebe Transmission Boîte de vitesse Cambio Caja de cambios Коробка передач</p>
	<p>Achse Axle Essieu Asse Eje Мосты</p>		<p>Gang Gear Vitesse Velocità Marcha Скорость</p>
	<p>Ausladung Radius Portée Raggio di lavoro Radio de trabajo Вылет стрелы</p>		<p>Hakenflasche / Traglast Hookblock / Capacity Moufle à crochet / Capacité de charge Bozzello / Portata Pasteca / Capacidad de carga Крюковая подвеска / грузоподъемность</p>
	<p>Auslegerlänge Boom length Longueur de la flèche Lunghezza braccio Longitud de pluma Длина стрелы</p>		<p>Hubwerk Hoist gear Treuil de levage Argano Cabrestante Механизм подъема</p>
	<p>Auslegerstellung Boom position Position de la flèche Posizionamento braccio Inclinación de pluma Положение стрелы</p>		<p>Kranfahrzeugstell Crane carrier Châssis porteur Autotelaio Chasis Шасси</p>
	<p>Ballast Counterweight Contrepoids Contrappeso Contrapeso Противовес</p>		<p>Kranoberwagen Crane superstructure Partie tournante de la grue Torretta Superestructura Поворотная платформа крана</p>
	<p>Bereifung Tyres Pneumatiques Pneumatici c Cubiertas Шины</p>		<p>Norm Standard Norme Normativa Norma Стандарт</p>
	<p>Drehwerk / Arbeitsbereich Stewing gear / Working area Mécanisme d'orientation / Plage de travail Rotazione / Raggio di lavoro Mecanismo de giro / Área de trabajo Механизм поворота / Рабочая область</p>		<p>Steigfähigkeit Gradability Aptitude à gravir les pentes Pendenza Capacidad motriz de ascensión Предодолеваемый угол подъема</p>
	<p>Fahrgeschwindigkeit Driving speed Vitesse de translation Velocità su strada Velocidad Скорость передвижения</p>		

Kranspezifische Symbole / Crane specific symbols /

Symboles spécifiques à la grue / Simboli specifici relativi alla gru / Símbolos específicos de grúa / Специфические для крана символы

	<p>Teleskopausleger Telescopic boom Flèche télescopique Braccio telescopico Pluma telescópica Телескопическая стрела</p>		<p>Straßenlenkung Road steering Direction sur route Sterzo su strada Dirección en carretera Программа движения по дороге</p>
	<p>Klappspitze Swing away jib Fléchette pliante Falcone Plumín lateral Откидной удлинитель</p>		<p>Allradlenkung All-wheel steering Direction toutes roues Sterzo integra Dirección en todos los ejeste Минимальный радиус поворота</p>
	<p>Integrierte Montagespitze Integrated assembly jib Fléchette de montage intégrée Falconcino da montaggi integrato Plumín de montaje integrado Интегрированный монтажный гусек</p>		

Anmerkungen

1. Die Traglasttabellen sind berechnet nach EN 13000.
2. Bei der Berechnung der Traglasttabellen ist mindestens eine Windgeschwindigkeit von 9 m/s (33 km/h) und bezüglich der Last eine Windfläche von 1 m² pro Tonne Last und ein Windwiderstandsbeiwert der Last von 1,2 berücksichtigt. Beim Heben von Lasten mit großer Windangriffsfläche und/oder hohen Windwiderstandsbeiwerten muss die in den Traglasttabellen angegebene max. Windgeschwindigkeit reduziert werden.
3. Die Traglasten sind in Tonnen angegeben.
4. Das Gewicht des Lashakens bzw. der Hakenflasche ist Teil der Last und ist daher von den Traglasten abzuziehen.
5. Die Ausladungen sind von der Drehmitte aus gemessen.
6. Die Traglasten für den Teleskopausleger gelten bei demontierter Klappspitze.
7. Traglaständerungen vorbehalten.
8. Traglasten über 45 t nur mit Zusatzflasche.
9. Die Fahr- und Krankabine ist eingefahren und verriegelt!
10. Die Daten dieser Broschüre dienen zur allgemeinen Information. Sämtliche Angaben erfolgen ohne Gewähr. Anweisungen zur ordnungsgemäßen Inbetriebnahme des Krans entnehmen Sie bitte der Betriebsanleitung und dem Traglasttabellenbuch.

Remarques

1. Les tableaux des charges sont calculés selon EN 13000.
2. Une vitesse de vent de 9 m/s (33 km/h) minimum, une surface de prise au vent de 1 m² par tonne ainsi qu'un coefficient de résistance au vent de la charge 1,2 sont pris en compte pour le calcul des tableaux de charge. Lorsque des charges ayant une surface de prise au vent et/ou un coefficient de résistance au vent plus élevé(e)s sont levées, la vitesse de vent maximale indiquée dans les tableaux de charge doit être réduite.
3. Les charges sont indiquées en tonnes.
4. Le poids du crochet de levage resp. de la moufle à crochet est une partie de la charge et doit donc être déduit de la capacité de charge.
5. Les portées sont calculées à partir de l'axe de rotation.
6. Les charges indiquées pour la flèche télescopique sont valables lorsque la fléchette pliante est démontée.
7. Charges données sous réserve de modification.
8. Les charges supérieures à 45 t ne peuvent être levées qu'avec un moufle complémentaire.
9. La cabine de conduite et du grutier est rétractée et verrouillée!
10. Les données de cette brochure sont données à titre informatif. Ces renseignements sont sans garantie. Les consignes relatives à la bonne mise en service de la grue sont disponibles dans le manuel d'utilisation et le manuel de tableaux de charge.

Observaciones

1. Las tablas de carga se calculan según EN 13000.
2. En el cálculo de las tablas de carga se ha tenido en cuenta una velocidad del viento mínima de 9 m/s (33 km/h) y con respecto a la carga una superficie expuesta al viento de 1 m² por tonelada de carga y un coeficiente de la resistencia del viento de la carga de 1,2. A la hora de elevar cargas con superficies grandes expuestas al viento y/o coeficientes altos de la resistencia al viento hay que reducir las velocidades máx. del viento indicadas en las tablas de cargas.
3. Las capacidades de carga se indican en toneladas.
4. El peso del gancho o de la pasteca está incluido en la carga y debe de ser restado de la capacidad de carga.
5. Los radios de trabajo deben de ser medidos desde el centro.
6. Las capacidades de carga para la pluma telescópica son válidas con el plumín lateral desmontado.
7. Las capacidades de carga están sujetas a modificaciones.
8. Capacidades de carga superiores a 45 t sólo con polipasto.
9. La cabina del camión y de la grúa están recogidas y embulonadas!
10. Los datos de este folleto sirven de información general y están sujetos a modificaciones. Rogamos consulten las instrucciones sobre el correcto funcionamiento de la grúa en el manual y el listado de tablas de carga.

Remarks

1. The load charts are calculated according to EN 13000.
2. For the calculation of the load charts at least a wind speed of 9 m/s (33 km/h) and regarding the load a sail area of 1 m² per ton load and a wind resistance coefficient of 1.2 on the load have been taken into account. For lifting of loads with large sail areas and/or high wind resistance coefficients the maximum wind speed as stated in the load charts has to be reduced.
3. Lifting capacities are given in metric tons.
4. The weight of the hook blocks and hooks is part of the load and therefore it must be deducted from the lifting capacities.
5. Working radii are measured from the slewing centre.
6. The lifting capacities given for the telescopic boom apply if the folding jib is removed.
7. Subject to modification of lifting capacities.
8. Lifting capacities above 45 t only with additional pulley block.
9. The drive and crane cabin is retracted and locked!
10. The data of this brochure serves only for general information. All information is provided without warranty. Instructions for the correct commissioning of the crane please take from the operation manual and the load chart book.

Note

1. Le tabelle sono calcolate secondo la norma EN 13000.
2. Per il calcolo delle tabelle di portata bisogna considerare una velocità minima del vento di 9 m/s (33 km/h) e relativamente al carico, una superficie esposta al vento di 1 m² per tonnellata sollevata e un coefficiente di resistenza al vento di 1,2 sul carico. Durante il sollevamento del carico con superficie esposta al vento molto vasta e/o coefficienti di resistenza del vento molto alti, la velocità massima del vento indicata nelle tabelle di portata deve essere ridotta.
3. Le portate sono indicate in tonnellate.
4. Il peso del gancio e/o del bozzello sono da considerarsi parte del carico, per cui sono da sottrarre dalle tabelle.
5. I raggi di lavoro sono misurati dal centro ralla.
6. Le tabelle di carico per il braccio telescopico sono valide con il falcone smontato.
7. Con riserva di modifiche delle portate.
8. Portate superiori a 45 t. solo con bozzello addizionale.
9. La cabina guida/torretta è collocata in posizione guida e fissata!
10. I dati di questo prospetto sono utili come informazione generale. Tutte le indicazioni vengono fornite senza garanzia. Si prega di desumere le istruzioni per la messa in servizio della gru dal manuale di istruzioni per l'uso e dal manuale delle tabelle di carico.

Замечания

1. Таблицы грузоподъемности рассчитаны согласно EN 13000.
2. При расчете таблиц грузоподъемности приняты минимальная скорость ветра 9 м/с (33 км/час), парусность (ветровая площадь) груза 1 кв. м на тонну поднимаемого груза и коэффициент воздушного сопротивления груза 1,2. При подъеме грузов с большей парусностью и/или с высоким коэффициентом воздушного сопротивления необходимо уменьшить указанное в таблицах грузоподъемности значение максимальной скорости ветра.
3. Значения грузоподъемности даны в тоннах.
4. Вес грузового крюка и/или крюковой подвески является частью груза и поэтому должен быть вычтен из значения грузоподъемности.
5. Вылет измерен от центра вращения.
6. Грузоподъемность для телескопической стрелы действительна при демонтированном откидном удлинителе.
7. Возможно изменение значений грузоподъемности.
8. Грузоподъемность свыше 45 т возможна только с дополнительным канатным блоком.
9. Водительская и крановая кабина задвинута и заблокирована!
10. Данная брошюра предназначена для общего информирования. Все без исключения данные приведены без обязательств по их соблюдению. Инструкции по надлежащему вводу крана в эксплуатацию находятся в руководстве по эксплуатации и в таблицах грузоподъемности.

Änderungen vorbehalten / Subject to modification / Sous réserve de modifications / Con riserva di modifiche / Salvo modificaciones / Возможны изменения

Liebherr-Werk Ehingen GmbH

Postfach 1361, 89582 Ehingen, Germany

☎ +49 73 91 5 02-0, Fax +49 73 91 5 02-33 99

www.liebherr.com, E-mail: info.lwe@liebherr.com

www.facebook.com/LiebherrConstruction

Printed in Germany (2) lwe-td-260-00-defisr06-2018